

עוברים למרחב גדול יותר לשיתוף פעולה



EPSON®

פתרונות התצוגה המובילים בשוק



**EPSON
WORLD LEADER
IN PROJECTORS¹**

Epson, המובילה בשוק המקרנים מאז שנת 2001, מציעה פתרונות תצוגה עם חוויית צפייה מעולה, בהשוואה ללוחות תצוגה, אשר מסייעת בהגדלת מעורבות הקהל.

אנו שמחים להציג את המגוון הרחב של תכונות חדשניות לשיפור של איכות התמונה, האמינות והגמישות, אשר בזכותן הפתרונות של Epson הם הבחירה הקלה.

תצוגות גדולות וניתנות להרחבה, ליצירת סביבות עבודה גמישות במגוון מרחבים. המשתמשים יוכלו ליהנות מקישוריות פנימית יעילה ומקישוריות חלקה לתשתיות IT קיימות.





חוויות צפייה ללא מגבלות

פתרונות התצוגה של Epson מונעים את הבהוק, השטחים המתים וטביעות האצבע המזוהים עם לוחות תצוגה, וניתן לצפות בתצוגה בבירור מכל מקום בחדר. כך כל הנוכחים זוכים להזדמנויות שוות ולאפשרות שווה למעורבות.



תוכן נהדר בגודל המתאים

גודל התצוגה המתאים עבור החדר מאפשר לקהל להיות מעורב באופן מיטבי. שלא כמו לוחות תצוגה קבועים, הפתרונות הניתנים להרחבה של Epson מקרינים תצוגות באיכות מדהימה של עד 500 אינץ'. תוכלו להקרין תמונות ברזולוציית 4KE עם צבעים עשירים ובהירות עד פי שלושה בהשוואה למקרני DLP עם שבב יחיד³.



תצוגות אולטימטיביות לעבודה היברידית

תצוגות גדולות מספקות חלל גדול יותר עבור משתתפים או תלמידים שמתחברים מרחוק, ובזכותן עמיתים לעבודה או לכיתה יכולים לעבוד ביחד בזמן אמת. כולם יכולים להרגיש שייכים ולהשתתף בפעילות, בין שהם מתחברים מהבית, מהמשרד או מהכיתה.



בחירת IT בת קיימא עם אישור TCO

בניגוד ללוחות תצוגה קבועים, רבים מהמקרנים העסקיים שלנו נושאים אישור TCO⁴. אישור TCO הוא אישור בלתי תלוי לכך שחברת Epson עושה בחירות אחראיות ועומדת בסטנדרטים של קיימות המוכרים ברחבי כל העולם.



הסוף למחזורי תחזוקה

פתרונות התצוגה מסוג "להתאים ולשכוח" של Epson משלבים ביצועים עם אמינות, שמתבטאים בעלויות נמוכות יותר, מחזורי חיים ארוכים יותר ואחריות מרשימה של עד 17,000 שעות חיים עבור מנורות ועד 30,000 שעות עבור מקורות אור לייזר. עבור בתי ספר, מדובר במעל 12 שנים של חיי מנורה, או מעל 21 שנים של חיי לייזר על בסיס שעות לימוד רגילות*.



קישוריות חלקה

פתרונות התצוגה של Epson מציעים קישוריות חוטית ואלחוטית, ואפליקציית ה-iProjection שלנו מאפשרת למשתתפים להזרים ולשתף תוכן בקלות היישר מהמכשירים שלהם².

*מבוסס על כ-200 ימי לימודים בשנה ועל שימוש במנורה במשך 7 שעות ביום.

מדוע כדאי להשתמש בתצוגה של Epson?

כאשר שוקלים מהו פתרון התצוגה המתאים ביותר לעסק או למוסד חינוכי, מהר מאוד מגלים שלתצוגות של Epson יש יתרונות רבים לעומת לוחות תצוגה.

צפייה ללא מאמץ

לוחות תצוגה עשויים להיראות מפוקסלים כאשר צופים בהם מקרוב לפרקי זמן ארוכים, והצפייה מעייפת את העיניים. מקרני Epson פחות מפוקסלים, ודגמים נבחרים כוללים התאמת אור אוטומטית שמאפשרת חוויית צפייה נוחה.

צפייה ללא מגבלות

בניגוד ללוחות תצוגה, למקרנים של Epson אין שטחים מתים או זוויות צפייה מתות, דבר המקל על צפייה בתוכן גם מצדי החדר. בתצוגות של Epson אין טביעות אצבע גלויות לעין על המסך, והשימוש בהן עם משטחי לוח וירטואלי אנטי-בקטריאליים מונע יצירת מצע לחיידקים ונגיפים.

תצוגות ניתנות להרחבה

הודות ליכולות של הרחבה וגמישות, המקרנים של Epson מתאימים לחדרים ולקהלים בכל גודל. היכולת של המקרנים לספק תוכן רב-נתונים ובקנה מידה גדול הופכת את הצפייה לנוחה ומרתקת יותר עבור הקהל. מקרני Epson מעניקים גמישות בהרחבת התצוגה עד לגודל של 500 אינץ', ביחסי גובה-רוחב מרובים. בנוסף, ניתן לחבר מקרנים מרובים כדי ליצור תצוגה אחת גדולה וחלקה.

הצגה ממכשירים ניידים

רוב המקרנים שלנו אינם מוגבלים לחדר אחד, לאתר אחד או להגדרה אחת. הם קלי משקל, ניידים ופשוטים להגדרה.

התקנה קלה וחסכונית

לוחות תצוגה הם כבדים, דורשים קירות חזקים ומאמץ פיזי רב יותר להתקנתם. החיבור של מקרני Epson לעסק הוא פעולה פשוטה ביותר. הם לא רק קלים להתקנה, אלא גם תואמים באופן מלא לרוב תוכנות התמונה וכלי שיתוף הפעולה המקובלים בתעשייה.

אבטחה ארגונית בראש שקט

הודות לאבטחה הארגונית של Epson, המקרנים שלנו פועלים ברשת שלא ניתן לגשת אליה באופן אלחוטי ללא סיסמה. כמו כן, כל הנתונים וההערות שנשמרו בתצוגות האינטראקטיביות שלנו יכולים להיות מוצפנים ומוגנים בסיסמה.



בחירה בת קיימא

בניגוד ללוחות תצוגה, מקרנים עסקיים רבים של Epson נושאים אישור TCO⁴, והם עומדים באישור הקיימות המקיף ביותר בעולם למוצרי IZ. כדי להשיג את האיכות הזאת, אנחנו קובעים את הסטנדרטים הגבוהים ביותר בכל רשת האספקה ובמפעלים ויכולים לספק תהליכי עבודה שמעודדים החזרת חומרים ומחזור בסיום השימוש. פעולות אלה עוזרות לארגונים שלכם לעמוד ביעדי האחריות החברתית שהציבו לעצמם.

Sales Plan

Lorem ipsum dolor sit amet, consectetur adipiscing elit. Suspendisse sagittis ornare risus, eget pharetra lacus condimentum a. Fusce bibendum ultricies accumsan. Praesent vulputate magna a mauris

Vivamus sed orci at ante sodales luctus vitae quis sem. Sed arcu augue, lacinia metus. In vitae purus ligula. Class aptent taciti sociosqu ad litora torquent himenaeos. Nulla nisi nisi, interdum sed placerat id tempo

\$6.500.00	€ 25%
00	£ 50%
	\$ 75%

צבעים אמיתיים ופרטים יפיפיים



טכנולוגיית ה-3LCD של Epson מפיקה תמונות ברזולוציה גבוהה עם צבעים עשירים ומלאי חיים, ורמות הבהירות שלה מאפשרות הקרנת מצגות בצורה ברורה ומרתקת, אפילו בסביבות מוארות היטב.

התמונות בהירות יותר עד פי שלושה בהשוואה למקרני DLP עם שבב יחיד³ ומגיעות לרמות של איכות, גיוון וחופש יצירתי גבוהות בהרבה מאלו של לוחות תצוגה.





רזלוציה גבוהה לבהירות מושלמת

ניתן ללטש כל פרט כדי לשפר את הבהירות בכל סצנה באמצעות רזלוציה של עד 4KE. בזכות יצירה של תמונות עשירות בפרטים, וטקסט חד יותר, המעייפים פחות את העין, המסר יעבור בצורה יעילה יותר.



ניגודיות גבוהה יותר לתמונה איכותית

ניתן להקרין כל פרט אפילו על המסכים הגדולים ביותר באמצעות יחס ניגודיות גבוה של 2,500,000:1. כלומר, הלבן הבהיר ביותר בהיר פי 2,500,000 מהשחור הכהה ביותר – תכונה המעוררת תוכן לחיים.



בהירות גבוהה

באמצעות התצוגה הבהירה והצבעונית המרהיבה של התמונות, הנושאים המוצגים מתעוררים לחיים, מעוררים השראה וסוחפים את קהל הצופים. אפשר לסמוך על רמת בהירות עקבית בכל התוכן על פני המסך כולו, ללא קשר לנושא, הודות לתפוקה גבוהה של אור לבן וצבעוני.

חללים משותפים וגמישים

שינוי סביבת העבודה עם תצוגות גדולות וניתנות להרחבה. פתרונות התצוגה של Epson קלים לשימוש ונועדו להעשרת סביבות עבודה שיתופיות וגמישות. הפתרונות מגבירים את המעורבות ומקדמים שיתוף ידע רב יותר עם תלמידים, עמיתים, לקוחות ומשתתפים בכנסים באמצעות אפשרויות הקישוריות העדכניות והמקיפות ביותר.



תצוגות אינטראקטיביות

לייזר: EB-770Fi, EB-760Wi, EB-1485Fi, EB-780Fi
מנורה: EB-695Wi, EB-685Wi

תצוגות לא אינטראקטיביות

לייזר: EB-L210SF, EB-L210SW, EB-810E, EB-770F, EB-760W
מנורה: EB-685W

דגמי הלייזר לעיל תואמים ל-ELPWP10



EB-1485Fi

אפשרויות תצוגה וגדלים מרובים עד 155 אינץ' (עם אינטראקטיביות של DuoLink)

5,000 לומן

רזולוציה של Full HD (1366 × 768 × 2), תצוגה ברוחב 16:9

אינטראקטיביות של מגע אצבע ושני עטים לוח וירטואלי דיגיטלי מובנה

אפשרויות קישוריות מרובות שכוללות חיבור HDMI ו-HDBaseT

קישוריות אלחוטיות מובנית ושיקוף מסך (Miracast)

אינטראקטיביות של מסך מפוצל

אזור מובנה למחשב קטן

חמש שנות אחריות

*לא זמינה בכל המוצרים, יש לבדוק את מפרט המוצר לפרטים נוספים.

אפשרויות תצוגה גמישות ומבחר גדלים

ניתן לקיים מפגשים מרשימים בזכות מבחר אפשרויות תצוגה וגדלים* במחיר קבוע אחד:
עד 100 אינץ' (16:10 עצמאי)
עד 100 אינץ' (16:9 עצמאי)
עד 120 אינץ' (16:6 עצמאי)
אינטראקטיביות DuoLink של עד 155 אינץ' (EB-1485Fi בלבד), המשלבת שתי תצוגות אינטראקטיביות באמצעות מיזוג שוליים.

שיתוף וחיבור

צרו סביבת עבודה גמישה ושתפו תוכן במהירות ובקלות באמצעות ממשקים אינטואיטיביים ונוחים לשימוש על גבי המסך. בדגמים האינטראקטיביים קיימת גם האופציה לשימוש בעט או במגע אצבע.

תוכלו לחבר כל מכשיר נייד באופן אלחוטי באמצעות אפליקציית Epson iProjection או באמצעות אפשרות שיקוף מסך (Miracast)*. אפליקציית iProjection, התואמת ל-Windows, ל-MacOS, ל-iOS, ל-Android ול-Chromebooks, ניתנת להורדה בחינם ומאפשרת למשתמשים להציג תוכן ממכשירים ומפלטפורמות מרובים עם שליטה על התוכן המוצג והתזמון.

פתרונות ממוטבים לאינטראקציות במסגרת פגישות

אפשר לשלב עד ארבעה מקורות, כמו מערכות לשיחת ועידה בווידיאו ממקורות ומצגות מרובים, על ידי יצירת מסך מפוצל עם אפשרויות מעבר*.

טכנולוגיית לייזר מסוג "להתאים ולשכוח"

תוכלו להשתמש עד 30,000 שעות (במצב חיסכון) ללא צורך בתחזוקה, וליהנות מהמכשיר ללא דאגות הודות לחמש שנות האחריות.

פתרונות תצוגה רב-תכליתיים וניתנים להרחבה

מצגות לקהלים בכל גודל מתעוררות לחיים בעזרת התצוגות העסקיות שלנו. אפשרויות קישוריות והתקנה מגוונות מאפשרות להתאים תצוגה שתענה על הצרכים, לא משנה באיזה תקציב מדובר.



תצוגה בהירה שניתנת להרחבה, ובמחיר נוח

EB-992F

רזולוציית Full HD – 1080p
התקנה גמישה או מעבר בין חדרים
בהירות של 4,000 לומן
תצוגה ניתנת להרחבה עד 300 אינץ'
קישוריות אלחוטית מובנית ושיקוף מסך (Miracast)
עד 17,000 שעות של חיי מנורה (במצב חיסכון)
דגמים אחרים בסדרה: EB-E20, EB-X49, EB-W49,
EB-FH52, EB-982W



נייד, דק וקל משקל לתצוגה ניידת באמת

EB-1795F

1.8 ק"ג
רזולוציית Full HD – 1080p
בהירות של 3,200 לומן
תצוגה ניתנת להרחבה עד 300 אינץ'
פונקציות של מקרנים מרובים
קישוריות אלחוטית מובנית ושיקוף מסך (Miracast)
עד 7,000 שעות של חיי מנורה (במצב חיסכון)
דגמים אחרים: בסדרת EB-1780W



תצוגות קומפקטיות עם קישוריות גמישה שניתנות לתלייה או לנשיאה

EB-2250U

רזולוציית Full HD WUXGA

בהירות של 5,000 לומן

תצוגה ניתנת להרחבה עד 300 אינץ'

חיבור אלחוטי אופציונלי

עד 10,000 שעות של חיי מנורה (במצב חיסכון)



פתרונות לייזר חכמים מסוג "להתאים ולשכוח"

EB-L770U

רזולוציית 4KE WUXGA

בהירות תמונה גבוהה של 7,000 לומן

תצוגה ניתנת להרחבה עד 500 אינץ'

פונקציות של מקרנים מרובים

חיבור אלחוטי אופציונלי

עד 30,000 שעות של חיי מנורה (במצב חיסכון)



דגמים אחרים בסדרה: EB-L210W, EB-L260F, EB-L630SU, EB-L630U, EB-L570U, EB-L530U, EB-L520U, EB-L775U, EB-L770U, EB-L735U, EB-L720U, EB-L635SU

תואם למערכת תצוגה אלחוטית ELPWP10 (למעט EB-L570U) וכן EB-L770U ו-EB-L775U המשתמשים ב-WPS ELPWP20





ליצור את הרושם הנכון

מקום העבודה יהפוך למזמין יותר למבקרים ולעובדים באמצעות פתרונות התאורה והשילוט של Epson. הציגו מידע עדכני כדי לפרסם מבצעים ופרסומים עונתיים.

אפשרויות תלייה גמישות מאפשרות התקנת מקרנים מחוץ לטווח הראייה והנגיעה על תקרות, קירות ומסילות תאורה לקבלת שילוט דינמי ועוצמתי שלא מעמיס על הסביבה. בזכות חיי נורה של עד 30,000 שעות ללא צורך בתחזוקה, מוצרי מקור הלייזר האלו הם הפתרון האידיאלי להצגת הודעות פרסומיות שמושכות את תשומת הלב.



סדרת EV-110

EV-110 ,EV-115

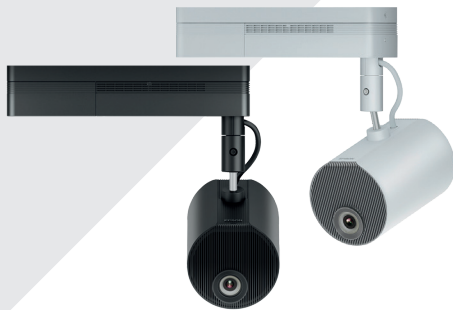

בהירות של 2,200 לומן

שינוי חללי העבודה באמצעות תאורה חווייתית והקרנת שילוט הוספת מידע ותוכן בידורי לחפצים ולמשטחים, אפילו לזכוכית

דגמים אחרים במגוון מוצרי התאורה והשילוט הם EB-L265F ,EB-L260F ,EB-U50

סדרת EB-800

EB-805F ,EB-800F



5,000 לומן, רזולוציה של Full HD 1080p

הקרנה ממרחק אולטרה קצר במיוחד עם תמיכה במיזוג שוליים פתוחות תצוגה לשילוט אינפורמטיבי שניתנים להרחבה, במחיר נוח

דגמים אחרים במגוון מוצרי התאורה והשילוט עם הקרנה ממרחק אולטרה קצר במיוחד הם EB-775F ,EB-770F

פתרונות פרימיום לקהלים גדולים

שדרגו את היצירתיות הוויזואלית שלכם באמצעות מקרני הלייזר הנייחים שלנו לקבלת תצוגות מרהיבות.

תוכלו להקרין מסכי תצוגה מדהימים באמצעות מגוון המקרנים הנייחים של Epson בבהירות של עד 30,000 לומן. תוכלו לשדרג חללים גדולים יותר, אולמות הרצאה ואפילו בניינים עם פתרונות תצוגה ומיפוי יצירתיים באמצעות מקרני הלייזר הנייחים של Epson.

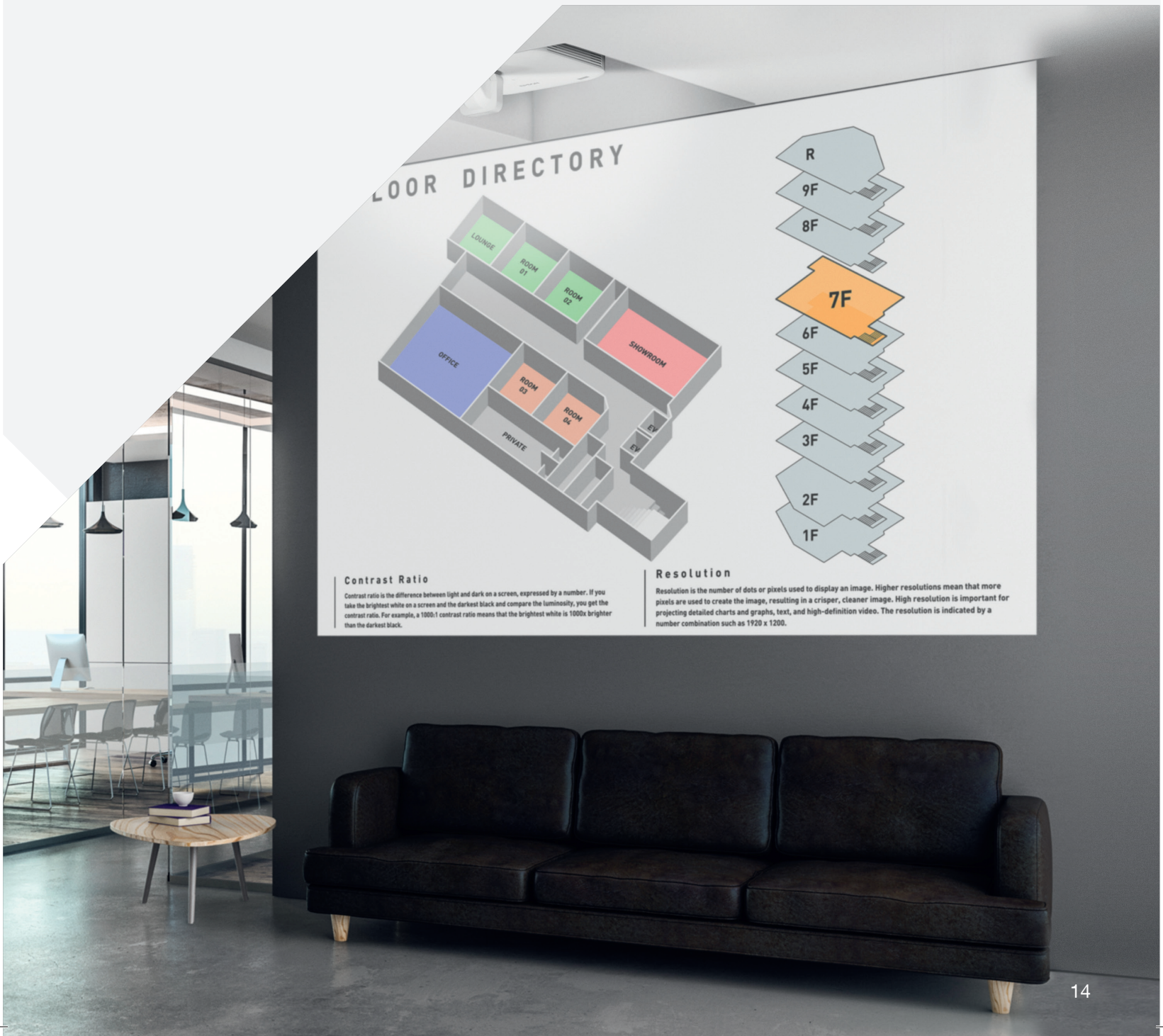

FLOOR DIRECTORY

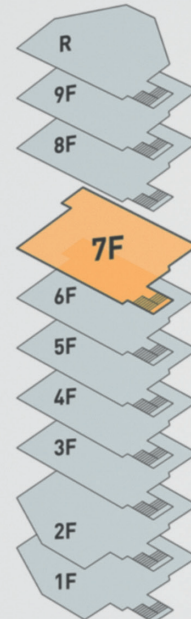

Contrast Ratio

Contrast ratio is the difference between light and dark on a screen, expressed by a number. If you take the brightest white on a screen and the darkest black and compare the luminosity, you get the contrast ratio. For example, a 1000:1 contrast ratio means that the brightest white is 1000x brighter than the darkest black.

Resolution

Resolution is the number of dots or pixels used to display an image. Higher resolutions mean that more pixels are used to create the image, resulting in a crisper, cleaner image. High resolution is important for projecting detailed charts and graphs, text, and high-definition video. The resolution is indicated by a number combination such as 1920 x 1200.

זדרת EB-PU1000

,EB-PU1007W ,EB-PU1006W
,EB-PU1008W ,EB-PU1007B
,EB-PU2010W ,EB-PU1008B
EB-PU2010B



זדרת EB-PU2200

,EB-PU2213B ,EB-PU2113W
,EB-PU2216B ,EB-PU2116W
EB-PU2220B ,EB-PU2120W



EB-L30000U



איכות תמונה מעולה

אפשר ליהנות ממרקמים משופרים ותמונה חדה, ברורה ומפורטת בצורה יוצאת דופן הודות למקרני לייזר עם טכנולוגיית שיפור ל-4K.

גמישות

מבחר רחב של עדשות מתחלפות מקל על מציאת הפתרון המושלם להתקנה של מקרן חדש או לשדרוג תצורה קיימת. ניתן להקרין למרחקים קצרים עם עדשות להקרנה ממרחק אולטרה קצר במיוחד והיסט אפסי. אופטיקה ממונעת, תיקון גיאומטרי מתקדם והקרנה ב-360 מעלות מאפשרים התקנה מהירה וגמישה, ואילו הקרנה לאורך ומיזוג שוליים מציעים טווח רחב אף יותר ליצירת תצוגות מדהימות וחלקות בסביבות גדולות.

יכולות חיבור משופרות

המקרן משתלב בקלות כמעט בכל תצורת IT עם תכונות קישוריות מתקדמות. המקרן מציע תמיכה ב-HDMI, HDBaseT ו-RJ45 בכל הטווח, ומאפשר התחברות ושליטה בתצוגה בקלות. דגמים מתקדמים מהסדרה תומכים בכניסות ויציאות SDI.

אמינות גבוהה

גלגל הזרחן האי-אורגני מציע עמידות מעולה לאור ולחום ואמינות מצוינת, וכתוצאה מכך מקור האור אינו דורש תחזוקה למשך עד 20,000 שעות.

הצגה ברשת אלחוטית



מערכות התצוגה האלחוטיות של Epson מאפשרות לשתף את המסך ולשפר את הפרודוקטיביות בקלות.

התחלה אוטומטית

פתרונות התצוגה של Epson מופעלים באופן אוטומטי ברגע שמחברים את המשדר למחשב הנייד.

פונקציונליות של המקלט

הפונקציונליות של המקלט משולבת בתוך פתרונות התצוגה של Epson* וכך מצמצמת את העלות ההתחלתית של המכשיר (בדגם ELPWP10 בלבד).

עיצוב אינטואיטיבי

עיצוב המקרן מספיק פשוט כדי לאפשר לכולם להשתמש במכשיר ללא הכשרה מיוחדת. תצוגה של מספר מסכים והסתרת מסכים ניתנות לביצוע בצורה קלה.

החלפה חלקה בין מסכים

ההחלפה למסך של המציג הבא פשוטה במיוחד. לא צריך יותר להפריע לשיבות כדי להתעסק בכבלים או לזוז לכיסא אחר שאליו הכבל מצליח להגיע.

שדרגו את חדר הישיבות לחדר אלחוטי



אפשר פשוט לחבר את המשדר למחשב הנייד

כדי להתחבר, יש לחבר את המשדר ליציאת USB. אין צורך לדאוג לגבי הגדרות של רשת אלחוטית או כבלים. אין צורך בהתקנה של תוכנה מיוחדת או בהכנה מוקדמת.



ללחוץ ולשתף – לא יכול להיות יותר קל מזה

לחיצה אחת על הלחצן של האפליקציה מעבירה לתצוגה על מסך גדול.

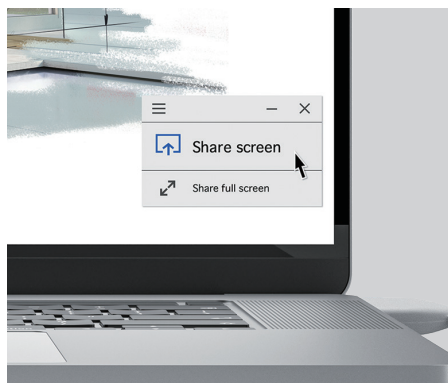

ניתן לשתף עד ארבעה מסכים על מסך אחד

הגדילו את הפרודוקטיביות באמצעות השוואה בין מסמכים שונים על גבי מסך אחד גדול שנוח יותר לצפייה.



ELPWP10

לפתרונות התצוגה של Epson*



x2 משדר



מתקן למשדרים



מתאם LAN אלחוטי

ELPWP20

לכל תצוגות ה-HDMI



x2 משדר



מתקן למשדרים



מקלט (יחידת בסיס)

ELPWT01

משדר נוסף



לעורר תוכן לחיים

עוררו את התוכן שלכם לחיים באמצעות צילום והקלטה של אובייקטים בתלת-ממד והצגתם על גבי המסך הגדול. מצלמות הווידאו הקומפקטיות ברזולוציה גבוהה קלות לחיבור למקרן, בין שבסביבה ביתית או משרדית.

פרטים חדים

צילום והקלטה של תמונות ואובייקטים ב-Full HD באמצעות מצלמת 2 מגה-פיקסל ברזולוציה גבוהה. הזום האופטי והדיגיטלי מספקים פרטים והגדלה חדים במיוחד. תוכלו להבטיח סרטונים חלקים ללא טשטוש תנועה הודות לקצב פריימים גבוה של 30 פריימים לשנייה.

צילום תמונות גדולות ומציאותיות

הנאה מגמישות מלאה מכל זווית על-ידי סיבוב המצלמה והגברת עוצמת התוכן. תוכלו לצלם בקלות חומרים גדולים יותר, עד גודל A3 – החל מגודל A4 של ספר לימוד ועד לאובייקטים בתלת-ממד – ללא צורך במיקום מחדש.



הפעלה קלה ובקרה פשוטה

הודות לגישה הקלה לבקורות המצלמה באמצעות המסך, ניתן להציג באופן חלק ובלתי הצורך לעבור בין המחשב, המקרן והמצלמה.





מצלמות מסמכים

ELPDC21 ,ELPDC13 ,ELPDC07
 בצירוף תיק נשיאה.



כולל מתאם למיקרוסקופ

כולל כסטנדרט בדגמי ELPDC13 ו-ELPDC21.



כלי רב-תכליתי שמצטרף למצגת

ניתן לשמור ולהציג הקלטות של תמונות, סרטונים, תמונות מסך והערות ממכשיר אחר באמצעות שימוש בחריץ לכרטיס SD ובקורא כרטיסים.



ליצור את הפתרון המושלם

כל סביבה וכל מצגת שונות זו מזו, לכן אנו מציעים מגוון רחב של פתרונות ליצירת חבילת המקרן המושלמת, לרבות מנורות, תושבות לתקרה, מסכים ועדשות.



ELPA10 – מתאם LAN אלחוטי 2.4 ג'יגה-הרץ

ELPA11 – מתאם LAN אלחוטי 2.4/5 ג'יגה-הרץ

העבירו מצגות מהירות, מאובטחות ואלחוטיות או התחברו אל התשתית האלחוטית שלכם באמצעות מתאם USB זה. תאימות מוצרים נבחרים.



תושבות לתקרה

מיועדות להתאמת המקרן בצורה מושלמת למקום האירוע ולהבטחת גמישות, בטיחות ואבטחה באמצעות תושבות המותאמות אישית.

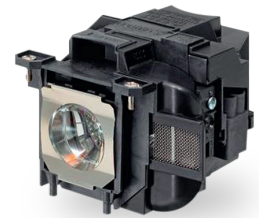

מנורות מקוריות של Epson

בזכות המנורות המקוריות של Epson ניתן כעת להבטיח את התמונות הטובות, הבהירות והעקביות ביותר, ולמשך זמן ארוך יותר. המנורות מבטיחות את איכות התמונה הטובה ביותר, אמינות מקסימלית, תחזוקה מינימלית וכיסויי אחריות רצוף ומקיף.

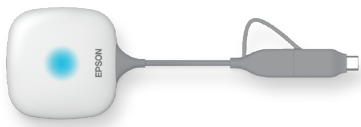

ELPWP10 – מערכת תצוגה אלחוטית

מערכת תצוגה אלחוטית אינטואיטיבית בעלות נמוכה שיכולה לשפר את שיתוף הפעולה באמצעות הצגת תוכן מעד ארבעה מכשירים בתצוגה גדולה.



ELPB03 – תיבת בקרה וחיבורים

נצלו את יתרונות הקישוריות החזקה יותר, השימוש הקל וניהול הכבלים המסודר של המכשיר. תיבה נוחה זו, המותקנת על הקיר, כוללת לחצן מקור ישיר לקישוריות HDMI x3 ותומכת במסך מפוצל.



ELPSP02 – רמקולים אקטיביים

רמקולים קומפקטיים אלה מוסיפים אודיו עוצמתי לכל מרחב פגישה.

הרחבת האפשרויות

כדי להעשיר עוד יותר את חוויית התצוגה יצרנו שותפויות חדשניות עם חברות טכנולוגיה מובילות. החל מתצוגה אלחוטית ושיחות ועידה מרחוק ועד לתוכנה ללוח וירטואלי, תוכן דיגיטלי ובקרת מכשיר, אנו מוודאים שכל אלמנט מוסיף ערך ובעל התאמה מובטחת. כך אנו מבטיחים כי ברשותכם נמצאות המערכות העדכניות ביותר, כעת ובעתיד.



Smit Visual

חברת Smit Visual היא יצרנית הולנדית מובילה של פתרונות חזותיים כמו לוחות וירטואליים ולוחות הקרנה.



Extron

Extron מפתחת טכנולוגיות מתקדמות שיוצרות תמונות מרשימות, שמע איכותי, ומערכות שקל לשלוט בהן ושאפשר לסמוך עליהן. הכלים לניהול נכסים של Extron עוזרים למומחי טכנולוגיה לנהל מספר רב של מערכות אור-קוליות.



Crestron

פתרונות האוטומציה והבקרה של Crestron מאפשרים שליטה בסביבות שלמות בלחיצת כפתור, הודות לשילוב מערכות כמו AV, תאורה, הצללה, אבטחה, BMS ו-HVAC. ניטור, ניהול ושליטה מוחלטים מפלטפורמה אחת.



TeamMate

חברת TeamMate היא יצרנית מובילה של פתרונות אור-קוליים ורהיטים שיתופיים מודרניים וחדשניים לתחום החינוך, לארגונים ולחללים מסחריים.



Mozaik Education

Mozaik מציעה תוכן חינוכי אינטראקטיבי מוביל בשוק לבית הספר היסודי ולתיכון (סצנות תלת-ממדיות, סרטונים, אפליקציות, משחקים וכו') לכל נושא באמצעות פונקציות מובנות של לוחות וירטואליים, LMS ותכונות לניהול שיעורי בית וכיתה.

שיפור יכולות המקרן

מצגות מעוררות השראה ופתרונות חדשניים הולכים יד ביד. לכן פיתחנו היצע דינמי של כלי תצוגה מתקדמים. הפתרונות של Epson ימטבו את הפרודוקטיביות העסקית ויספקו פלטפורמה להעברת היצירות והרעיונות הטובים ביותר שיש.

בתור יצרני המקרנים המובילים בעולם¹, אנו מעניקים למציגים את היכולת להציג כפי שהם רוצים, היכן שהם רוצים, בקלות וביעילות. כדי להתרשם מהאפשרויות הגמישות הנוספות שיכולות להיות לפתרון התצוגה הנוכחי של Epson שברשותכם, בקרו בכתובת www.epson.co.il/epson-projector-software.

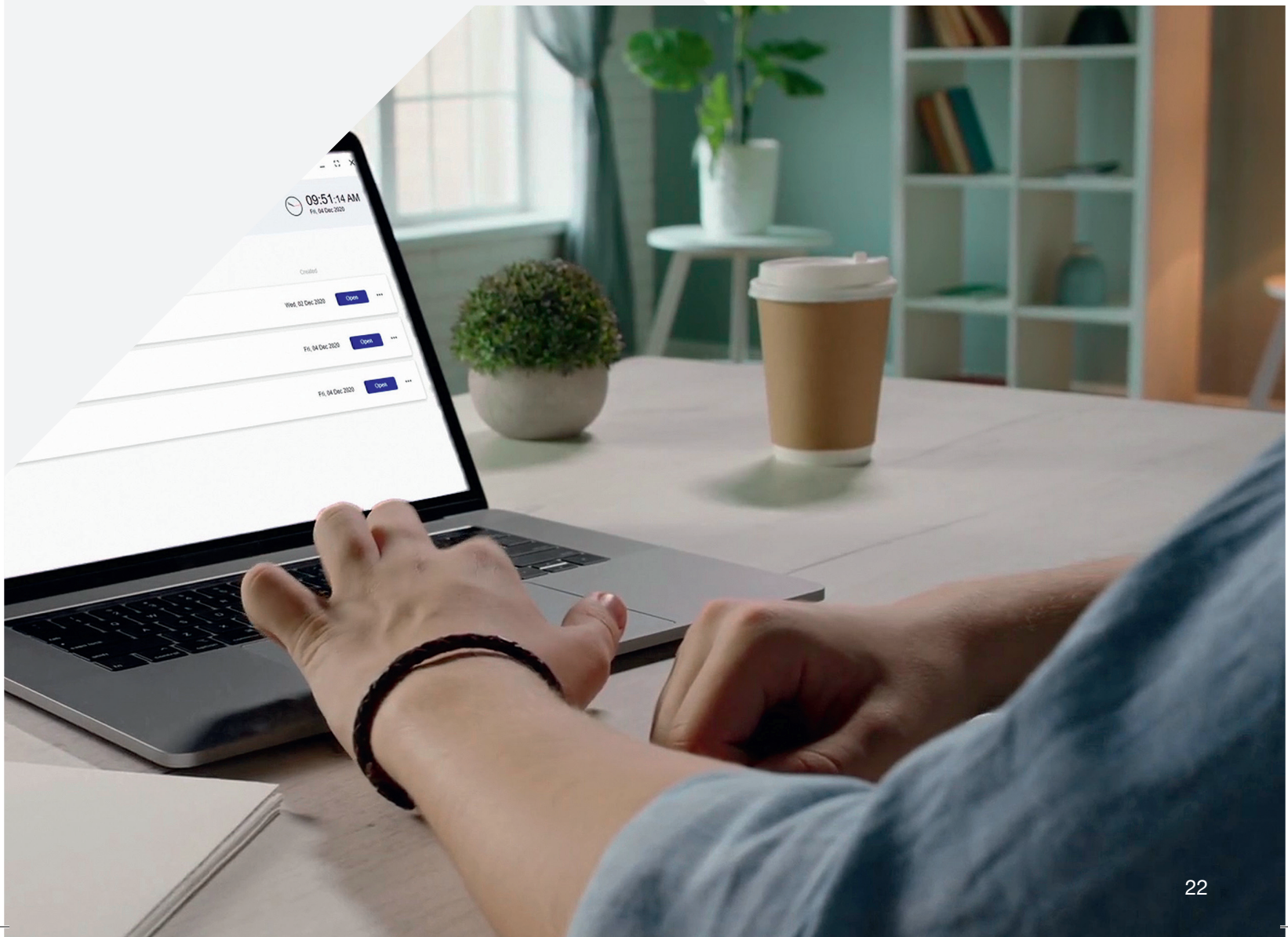

הזרמה, שיתוף ועבודה משותפת

הזרמה ושיתוף תוכן באופן אלחוטי

iProjection עבור מחשבי PC / Mac

פתרון שיקוף מסך אלחוטי המשתמש בחיבור Wi-Fi מובנה של מכשיר המציג כדי להזרים תוכן למקרן ולשתף אותו. ניתן לחבר עד 50 מכשירים לאותו מקרן ועד ארבעה מכשירים יכולים להציג את התוכן שלהם בו-זמנית. מצב הנחיה מובנה מאפשר למשתמש אחד לשלוט בתוכן הנכנס מהמכשירים המחוברים.

iProjection למכשירי iOS / Android

פתרון BYOD עשיר בתכונות לסמארטפונים ולטאבלטים ומאפשר למשתמשים להזרים תוכן ולשתף אותו, להוסיף הערות ואפילו לשלוט במקרן, ישירות מהמכשירים שלהם. קיים גם מצב מכשירים מרובים לשיתוף פעולה קבוצתי. מצב הנחיה מובנה מאפשר למשתמש אחד לשלוט בתוכן הנכנס מהמכשירים המחוברים.

iProjection עבור Chromebooks

תומכת בתצוגת מראה מלאה של כל תוכן מ-Chromebook, כולל Google Docs, Google Slides, Google Sheets ודפדפן Chrome.

שיקוף מסך (Miracast)

סטנדרט כלל-תעשייתי המאפשר שיקוף מסך מסמארטפונים, טאבלטים ומחשבים תואמים לשיפור גמישות ה-BYOD ולמתן החופש שבקישוריות אלחוטיות.

אינטראקטיביות ושיתוף פעולה

תוכנת GoBoard Education

הפתרון החדש שלנו מספק לוח וירטואלי מתקדם עם אפשרויות מובנות לפונקציונליות מקוונת, אינטגרציה עם יישומי VC נפוצים וקישוריות אלחוטיות עם סוגי מכשירים שונים.

www.epson.co.il/goboard

Easy Interactive Tools

יכולת הוספה של הערות וציורים על תמונות מוקרנות או על לוח וירטואלי. בנוסף, ניתן גם לשלוט בקלות במצלמת המסמכים ובמקרן.

פתרונות תוכנה מסוימים עשויים להיות מוגבלים לדגמים נבחרים בלבד. יש לעיין במפרטי המוצר.

פתרונות לניהול מקרנים

ניטור ושליטה

Epson Projector Management

כלי השירות לניהול ממורכז הניתן להורדה בחינם מאפשר למנהלי IT, מנהלי מתקנים ומנהלי רשתות לנטר ולשלט במערך פתרונות התצוגה שלהם, ולנהל אותו ביעילות. התוכנה תואמת גם למכשירים המאושרים על ידי PLink.

הפונקציות כוללות מצב פעולה, דיווח על שגיאות והחלפת מקור קלט. תכונת התזמון יכולה לכבות את כל המקרנים בבניין וניטור השגיאות מסייע למניעת עיכובים והשבתות.

Epson Professional Projector Tool

התקנה של מקרנים מרובים יכולה להפוך לצעד פשוט הודות לתיקונים גיאומטריים אינטואיטיביים דוגמת מיזוג שוליים והתאמה למשטחים מעוקלים, וכן בקרות התאמת צבע ובהירות.

Epson Projector Configuration Tool

האפליקציה החינמית למכשירים ניידים עוזרת להתקין ולהגדיר מקרנים מרובים בקלות. אפשר לרשום את הנתונים של המקרן באמצעות קישוריות NFC, לקרוא ולערוך את ההגדרות באפליקציה ולהעלות את ההגדרות למערך המקרנים ללא צורך בהפעלת המקרנים עצמם.

פתרונות תוכנה מסוימים עשויים להיות מוגבלים לדגמים נבחרים בלבד. יש לעיין במפרטי המוצר.

ניהול תוכן

Epson Projector Content Manager

הוספת תמונות וסרטוני וידיאו לרשימות השמעה, ושמירתם בהתקן אחסון חיצוני (כרטיס SD או כונן USB). ניתן להכניס את התקן האחסון למקרן כדי להקרין בקלות את תוכן רשימת ההשמעה ללא צורך בחיבור כבלים. ניתן להוסיף מסנני צורה מותאמים אישית, אפקטים של שכבות-על ותזמון.

Epson Creative Projection

צרו תוכן מותאם אישית בסמארטפון או בטאבלט בקלות רבה. עוררו לחיים תצוגות מוצר וחללים באמצעות שילוב תבניות וחותמות מובנות של האפליקציה בתמונות ובסרטונים.

כלי עזר

מחשבון גודל התצוגה

לחישוב של גודל התצוגה האידיאלי לחלל לפי ממדי החדר, הפריסה של החדר ומספר מקומות הישיבה שבו.







<http://www.epson.co.il/display-size-matters>







מחשבון מרחק הקרנה

באמצעות מחשבון מרחק ההקרנה, ניתן לחשב בקלות את ממדי גודל התמונה ומרחק ההקרנה בכל מגוון המקרנים שלנו. ניתן לבחור בקלות את גודל המסך או את מרחק ההקרנה הרצויים, והכלי המקוון והחכם יחשב אוטומטית את כל מידות ההתקנה הנדרשות.





www.epson.co.il/distancecalculator









EB-W49	EB-X49	EB-E20	EB-FH52	EB-1795F	EB-1780W	דגם
						
(1280 x 800) WXGA	(1024 x 768) XGA	(1024 x 768) XGA	(1920 x 1080) Full HD	(1920 x 1080) Full HD	(1280 x 800) WXGA	רזולוציה
16:10	4:3	4:3	16:9	16:9	16:10	יחס גובה-רוחב מובנה
3,800/2,600	3,600/2,400	3,400/2,200	4,000/2,400	3,200/1,900	3,000/1,900	תפוקת אור צבעוני (לומן) במצב רגיל / חסכוני
16,000:1	16,000:1	15,000:1	16,000:1	10,000:1	10,000:1	יחס ניגודיות
מנורה	מנורה	מנורה	מנורה	מנורה	מנורה	מקור אור
17,000 / 8,000	12,000 / 6,000	12,000 / 6,000	12,000 / 5,500	7,000 / 4,000	7,000 / 4,000	חיי מקור אור (שעות) במצב רגיל / חסכוני
1.56:1 – 1.30	1.77:1 – 1.48	1.95:1 – 1.44	2.14:1 – 1.32	1.23:1 – 1.02	1.26:1 – 1.04	יחס הקרנה ביחס גובה-רוחב מובנה
33 – 320 אינץ'	30 – 300 אינץ'	30 – 350 אינץ'	30 – 300 אינץ'	30 – 300 אינץ'	30 – 300 אינץ'	גודל תמונה ניתן להרחבה (אלכסון)
אופטי x1.2	אופטי x1.2	דיגיטלי x1.35	אופטי x1.6	אופטי x1.2	אופטי x1.2	זום
אוטומטי ±30° ידני ±30°	אוטומטי ±30° ידני ±30°	ידני ±30° ידני ±30°	אוטומטי ±30° ידני ±30°	אוטומטי ±30° אוטומטי ±20°	אוטומטי ±30° ידני ±30°	תיקון עיוות טרפז אנכי תיקון עיוות טרפז אופקי
לא רלוונטי	לא רלוונטי	לא רלוונטי	לא רלוונטי	לא רלוונטי	לא רלוונטי	היסט עדישה
5 ואט	5 ואט	5 ואט	16 ואט	1 ואט	1 ואט	יציאת רמקול
x2 כניסת VGA, יציאת HDMI, x2 כניסת VGA, כניסת Composite, USB 2.0 Type A, USB 2.0 Type B, RJ45, RS-232C LAN אלחוטי (אופציונלי)	x2 כניסת VGA, יציאת HDMI, כניסת VGA, USB 2.0, Composite, USB 2.0 Type B, Type A LAN, RJ45, RS-232C אלחוטי (אופציונלי)	x2 כניסת VGA, יציאת HDMI, כניסת VGA, כניסת Composite, USB 2.0 Type B RS-232C, 2.0 Type B	כניסת VGA, x2 כניסת HDMI, כניסת Composite, USB 2.0 Type A, USB 2.0 Type B LAN אלחוטי (אופציונלי), שיקוף מסך (Miracast)	כניסת VGA, Composite, USB Type B, RCA, USB 2.0 Type A, HDMI, USB Type A (Miracast) שיקוף מסך	כניסת VGA, Composite, USB Type B, RCA, HDMI, USB Type A	קישוריות
יציאת Stereo mini, כניסת Stereo mini (2x), כניסת RCA זוגי	יציאת Stereo mini, כניסת Stereo mini (2x), כניסת RCA זוגי	יציאת Stereo mini, כניסת Stereo mini (2x), כניסת RCA זוגי	כניסת RCA זוגי	כניסת Stereo mini	כניסת Stereo mini	קישוריות אודיו
LAN (RJ45) ויחידת LAN אלחוטי אופציונלי	LAN (RJ45) ויחידת LAN אלחוטי אופציונלי	לא רלוונטי	יחידת LAN אלחוטי	LAN אלחוטי	LAN אלחוטי	עבודה ברשת
Epson iProjection (Windows/Mac), אפליקציית Epson iProjection עבור iOS, Android ו-Chromebook, Epson Projector Management	Epson iProjection (Windows/Mac), אפליקציית Epson iProjection עבור iOS, Android ו-Chromebook, Epson Projector Management	לא רלוונטי	Epson iProjection (Windows/Mac), אפליקציית Epson iProjection עבור iOS, Android ו-Chromebook, Epson Projector Management	Epson iProjection (Windows/Mac), אפליקציית Epson iProjection עבור iOS, Android ו-Chromebook	Epson iProjection (Windows/Mac), אפליקציית Epson iProjection עבור iOS, Android ו-Chromebook	פתרונות התוכנה של Epson
מחונן החלקה להשתקת A/V, מחונן החלקה לתיקון עיוות טרפז אופקי, תיקון Quick Corner, מסך מפוצל, חיפוש מקור אוטומטי, פונקציית קוד QR, מנעול Kensington, מנעול, חור לכבל אבטחה, הגנת סיסמה, אפשרות לתיק לנשיאה	מחונן החלקה להשתקת A/V, מחונן החלקה לתיקון עיוות טרפז אופקי, תיקון Quick Corner, מסך מפוצל, חיפוש מקור אוטומטי, פונקציית קוד QR, מנעול Kensington, מנעול, חור לכבל אבטחה, הגנת סיסמה, אפשרות לתיק לנשיאה	מחונן החלקה להשתקת A/V, מחונן החלקה לתיקון עיוות טרפז אופקי, תיקון Quick Corner, מסך מפוצל, חיפוש מקור אוטומטי, פונקציית קוד QR, מנעול Kensington, מנעול, חור לכבל אבטחה, הגנת סיסמה, אפשרות לתיק לנשיאה	מחונן החלקה להשתקת A/V, מחונן החלקה לתיקון עיוות טרפז אופקי, תיקון Quick Corner, מסך מפוצל, חיפוש מקור אוטומטי, פונקציית קוד QR, מנעול Kensington, מנעול, חור לכבל אבטחה, הגנת סיסמה, אפשרות לתיק לנשיאה	תצוגת USB 3 ב-1, מחונן החלקה להשתקת A/V, מצב צבע DICOM SIM, מסך מפוצל, מצגת ללא צורך במחשב, התאמה אוטומטית למסך ומיקוד אוטומטי, תיקון עיוות טרפז בזמן אמת, מחוות מציג, NFC, מנעול Kensington, אבטחת LAN אלחוטי, הגנת סיסמה, תיק לנשיאה	תצוגת USB 3 ב-1, מחונן החלקה להשתקת A/V, מצב צבע DICOM SIM, מסך מפוצל, מצגת ללא צורך במחשב, מנעול Kensington, אבטחת LAN אלחוטי, הגנת סיסמה, תיק לנשיאה	תכונות נוספות
37 / 28	37 / 28	37 / 28	37 / 28	39/30	39/30	רמת רעש (דציבלים) במצב רגיל / חסכוני
2.7	2.7	2.7	3.1	1.8	1.8	משקל (ק"ג)
302 x 249 x 87	302 x 249 x 87	302 x 249 x 87	309 x 282 x 90	292 x 213 x 44	292 x 213 x 44	מידות ללא רגליות (ר x ע x ג במ"מ)
327 ואט / 225 ואט	327 ואט / 225 ואט	327 ואט / 225 ואט	327 ואט / 225 ואט	295 ואט / 208 ואט	277 ואט / 200 ואט	צריכת אנרגיה במצב רגיל / חסכוני
0.3 ואט	0.3 ואט	0.3 ואט	0.3 ואט	0.34 ואט	0.34 ואט	צריכת אנרגיה בהמתנה, תקשורת כבירה
לא	לא	לא	לא	כן	כן	מאושר על ידי TCO
לא רלוונטי	לא רלוונטי	לא רלוונטי	לא רלוונטי	לא רלוונטי	לא רלוונטי	כולל עדשות סטנדרטיות שניתנות להחלפה
מקור – 3 שנים מנורה – 3 שנים / 1,000 שעות	מקור – 3 שנים מנורה – 3 שנים / 1,000 שעות	מקור – 3 שנים מנורה – 3 שנים / 1,000 שעות	מקור – 3 שנים מנורה – 3 שנים / 1,000 שעות	מקור – 5 שנים מנורה – 5 שנים / 1,000 שעות	מקור – 5 שנים מנורה – 5 שנים / 1,000 שעות	אחריות







EB-770F	EB-760W	EB-685W	EB-L210SF	EB-L210SW	EB-992F	EB-982W
						
(1920 x 1080) Full HD	(1280 x 800) WXGA	(1280 x 800) WXGA	(1920 x 1080) Full HD	(1280 x 800) WXGA	(1920 x 1080) Full HD	(1280 x 800) WXGA
16:9	16:10	16:10	16:9	16:10	16:9	16:10
4,100 / 2,800	4,100 / 2,800	3,500/2,900	4,000/2,800	4,000/2,800	4,000/2,400	4,200/2,600
2,500,000:1	2,500,000:1	14,000:1	2,500,000:1	2,500,000:1	16,000:1	16,000:1
לייזר	לייזר	מנורה	לייזר	לייזר	מנורה	מנורה
/ 30,000 / 20,000 לא רלוונטי	/ 30,000 / 20,000 לא רלוונטי	9,000/10,000/5,000	/ 30,000 / 20,000 לא רלוונטי	/ 30,000 / 20,000 לא רלוונטי	17,000 / 6,500	17,000 / 6,500
0.35:1 – 0.25	0.37:1 – 0.27	0.28:1	0.61:1 – 0.45	0.65:1 – 0.48	2.14:1 – 1.32	2.24:1 – 1.38
אינץ' 150 – 60	אינץ' 150 – 60	אינץ' 100 – 60	אינץ' 125 – 55	אינץ' 120 – 53	אינץ' 300 – 30	אינץ' 280 – 29
דיגיטלי x1.35	דיגיטלי x1.35	דיגיטלי x1.35	דיגיטלי x1.35	דיגיטלי x1.35	אופטי x1.6	אופטי x1.6
ידיני ±3° ידיני ±3°	ידיני ±3° ידיני ±3°	ידיני ±3°	ידיני ±15° ידיני ±15°	ידיני ±15° ידיני ±15°	אוטומטי ±30° אוטומטי ±30°	אוטומטי ±30° ידיני ±30°
לא רלוונטי	לא רלוונטי	לא רלוונטי	לא רלוונטי	לא רלוונטי	לא רלוונטי	לא רלוונטי
16 ואט	16 ואט	16 ואט	16 ואט	16 ואט	16 ואט	16 ואט
x2 כניסת VGA, יציאת HDMI x3, VGA, USB Type A, Composite USB (5v/2A x1) x2 RS-232C, Type B שיקוף מסך (Miracast), LAN אלחוטי	x2 כניסת VGA, יציאת HDMI x3, VGA, USB Type A, Composite USB (5v/2A x1) x2 RS-232C, Type B שיקוף מסך (Miracast), LAN אלחוטי	כניסת VGA, יציאת HDMI, (ניתנת להעברה), Composite RCA, x3 USB Type A x2, S-Video MHL, USB Type B RS-232C, (HDMI 1	x2 כניסת VGA, יציאת USB Type A, HDMI x2 USB Type B, (5v/2A) Composite RCA RS-232C, שיקוף מסך (Miracast), LAN אלחוטי	x2 כניסת VGA, יציאת USB, HDMI x2, VGA USB (5v/2A) Type A Composite RCA, Type B RS-232C, שיקוף מסך (Miracast), LAN אלחוטי	x2 כניסת VGA, יציאת HDMI, x2 כניסת VGA, LAN, Composite אלחוטי (אופציונלי), שיקוף מסך (Miracast), USB 2.0 Type B, Type A RJ45, RS-232C	x2 כניסת VGA, יציאת HDMI, x2 כניסת VGA, LAN, Composite USB 2.0, Type A RJ45, RS-232C, Type B LAN אלחוטי (אופציונלי)
x3 כניסת Stereo mini, Stereo mini יציאת למיקרופון, יציאת Stereo mini	x3 כניסת Stereo mini, Stereo mini יציאת למיקרופון, יציאת Stereo mini	x3 כניסת Stereo mini, כניסת Stereo mini יציאת למיקרופון, יציאת Stereo mini	x2 כניסת Stereo mini, כניסת Stereo mini יציאת למיקרופון, יציאת Stereo mini, כניסת RCA זוגי	x2 כניסת Stereo mini, כניסת Stereo mini יציאת למיקרופון, יציאת Stereo mini, כניסת RCA זוגי	יציאת Stereo mini, כניסת Stereo mini (2x), כניסת RCA זוגי, כניסת מיקרופון	יציאת Stereo mini, כניסת Stereo mini (2x), כניסת RCA זוגי, כניסת מיקרופון
LAN (RJ45) וכן יחידת LAN אלחוטי	LAN (RJ45) וכן יחידת LAN אלחוטי	LAN (RJ45) ויחידת LAN אלחוטי אופציונלי	LAN (RJ45) וכן יחידת LAN אלחוטי	LAN (RJ45) וכן יחידת LAN אלחוטי	LAN (RJ45) וכן יחידת LAN אלחוטי	LAN (RJ45) ויחידת LAN אלחוטי אופציונלי
Epson iProjection (Windows/Mac) אפליקציית Epson iProjection עבור iOS, Android ו-Chromebook, Epson Projector Management	Epson iProjection (Windows/Mac) אפליקציית Epson iProjection עבור iOS, Android ו-Chromebook, Epson Projector Management	Epson iProjection (Windows/Mac) אפליקציית Epson iProjection עבור iOS, Android ו-Chromebook, Epson Projector Management	Epson iProjection (Windows/Mac) אפליקציית Epson iProjection עבור iOS, Android ו-Chromebook, Epson Projector Management	Epson iProjection (Windows/Mac) אפליקציית Epson iProjection עבור iOS, Android ו-Chromebook, Epson Projector Management	Epson iProjection (Windows/Mac) אפליקציית Epson iProjection עבור iOS, Android ו-Chromebook, Epson Projector Management	Epson iProjection (Windows/Mac) אפליקציית Epson iProjection עבור iOS, Android ו-Chromebook, Epson Projector Management
התקנה אופציונלית על הקיר, מיזוג שוליים, תצוגה של 16:6, תצוגה של 21:9, תכונות להזרמה ולשיתוף, פונקציה לשיתוף מסך (לקוח), השתקת A/V, הגדרות העתקת OSD, תיקון Quick Corner, מצגת ללא צורך במחשב, מסך מפוצל של עד 4 מקורות, חיפוש מסך אוטומטי, מנעול, חור לכבל אבטחה, מנעול LAN אלחוטי, הגנת סיסמה	התקנה אופציונלית על הקיר, תכונות להזרמה ולשיתוף, פונקציה לשיתוף מסך (לקוח), השתקת A/V, הגדרות העתקת OSD, תיקון Quick Corner, מצגת ללא צורך במחשב, מסך מפוצל של עד 4 מקורות, חיפוש מסך מפוצל של עד 4 מקורות, חיפוש מסך אוטומטי, מנעול, חור לכבל אבטחה, מנעול LAN אלחוטי, הגנת סיסמה	מסך הבית, אינטראקטיביות של מסכים מרובים, חיפוש מקור אוטומטי, השתקת A/V, מסך מפוצל של עד שני מקורות, תצוגת USB 3-ב-1 הגדרות העתקת OSD, עמעום מנורה אוטומטי, מצגת ללא צורך במחשב, מנעול, חור לכבל אבטחה, מנעול Kensington	תכונות להזרמה ולשיתוף, תצוגה של 21:9, השתקת OSD, הגדרות העתקת A/V, תיקון Quick Corner, מצגת ללא צורך במחשב, מנעול, חור לכבל אבטחה, מנעול Kensington, נעילת יחידת LAN אלחוטי, הגנת סיסמה, אפשרות לתיק לנשיאה, התקנה אופציונלית על הקיר או על התקרה	אפשרויות להזרמה ולשיתוף, השתקת A/V, הגדרות העתקת OSD, תיקון Quick Corner, מצגת ללא צורך במחשב, מנעול, חור לכבל אבטחה, מנעול Kensington, נעילת יחידת LAN אלחוטי, הגנת סיסמה, אפשרות לתיק לנשיאה, התקנה אופציונלית על הקיר או על התקרה	מחונן החלקה להשתקת A/V, מחונן החלקה לתיקון עיוות טרפז אופקי, תיקון Quick Corner, מסך מפוצל, חיפוש מקור אוטומטי, פונקציית קוד QR, מנעול Kensington, מנעול, חור לכבל אבטחה, תכונות להזרמה ולשיתוף, הגנת סיסמה, אפשרות לתיק לנשיאה	מחונן החלקה להשתקת A/V, מחונן החלקה לתיקון עיוות טרפז אופקי, תיקון Quick Corner, מסך מפוצל, חיפוש מקור אוטומטי, פונקציית קוד QR, מנעול Kensington, מנעול, חור לכבל אבטחה, הגנת סיסמה, אפשרות לתיק לנשיאה
27 / 37 / לא רלוונטי	27 / 37 / לא רלוונטי	29/30/35	27 / 37 / לא רלוונטי	27 / 37 / לא רלוונטי	37 / 28	37 / 28
5.9	5.9	5.7	4.6	4.6	3.1	3.1
356 x 395 x 133	356 x 395 x 133	367 x 400 x 149	325 x 337 x 90	325 x 337 x 90	309 x 282 x 90	309 x 282 x 90
263 ואט / 199 ואט / לא רלוונטי	263 ואט / 199 ואט / לא רלוונטי	354 ואט / 309 ואט / 309 ואט	260 ואט / 191 ואט / לא רלוונטי	260 ואט / 191 ואט / לא רלוונטי	327 ואט / 225 ואט	327 ואט / 225 ואט
0.5 ואט	0.5 ואט	0.37 ואט	0.5 ואט	0.5 ואט	0.3 ואט	0.3 ואט
לא רלוונטי	לא רלוונטי	כן	לא רלוונטי	לא רלוונטי	לא	לא
לא רלוונטי	לא רלוונטי	לא רלוונטי	לא רלוונטי	לא רלוונטי	לא רלוונטי	לא רלוונטי
5 שנים / 12,000 שעות	5 שנים / 12,000 שעות	מקרה – 5 שנים / מנורה – 5 שנים / 1,000 שעות	5 שנים / 12,000 שעות	5 שנים / 12,000 שעות	מקרה – 5 שנים / מנורה – 5 שנים / 1,000 שעות	מקרה – 5 שנים / מנורה – 5 שנים / 1,000 שעות

דגם	EB-810E	EB-685Wi	EB-695Wi	EB-760Wi	EB-770Fi
רזולוציה	4KE (1080p)	WXGA (1280 x 800)	WXGA (1280 x 800)	WXGA (1280 x 800)	Full HD (1920 x 1080)
יחס גובה-רוחב מובנה	16:9	16:10	16:10	16:10	16:9
תפוקת אור צבעוני (לומן) במצב רגיל / חסכוני	5,000/3,500	3,500/2,900	3,500/2,900	4,100/2,800	4,100/2,800
יחס ניגודיות	2,500,000:1	14,000:1	14,000:1	2,500,000:1	2,500,000:1
מקור אור	לייזר	מנורה	מנורה	לייזר	לייזר
חיי מקור אור (שעות) במצב רגיל / חסכוני / eco2	30,000 / 20,000 / לא רלוונטי	9,000/10,000/5,000	9,000/10,000/5,000	30,000 / 20,000 / לא רלוונטי	30,000 / 20,000 / לא רלוונטי
יחס הקרנה ביחס גובה-רוחב מובנה	0.16:1	0.28:1	0.28:1	0.35:1 – 0.25	0.35:1 – 0.25
גודל תמונה ניתן להרחבה (אלכסון)	הרכבה על קיר 80 – 150 אינץ' / הרכבה על שולחן 80 – 160 אינץ'	100 – 60 אינץ'	100 – 60 אינץ'	100 – 65 אינץ' / יחס גובה-רוחב של 16:9 / 110 – 60 אינץ' / יחס גובה-רוחב של 16:6	100 – 65 אינץ' / יחס גובה-רוחב של 16:9 / 110 – 60 אינץ' / יחס גובה-רוחב של 16:6
זום	לא רלוונטי	דיגיטלי x1.35	דיגיטלי x1.35	דיגיטלי x1.35	דיגיטלי x1.35
תיקון עיוות טרפז אנכי	לא רלוונטי	ידיני ±3°	ידיני ±3°	ידיני ±3°	ידיני ±3°
תיקון עיוות טרפז אופקי	לא רלוונטי	ידיני ±3°	ידיני ±3°	ידיני ±3°	ידיני ±3°
היסט עדשה	לא רלוונטי	לא רלוונטי	לא רלוונטי	לא רלוונטי	לא רלוונטי
יציאת רמקול	x2 ואט	16 ואט	16 ואט	16 ואט	16 ואט
קישוריות	x2 כניסת HDMI, יציאת HDMI, HDBaseT, (HDCP2.3), RS-232C, (HDCP2.3) USB Type-A x2 (עבור נתונים ו-ELPAP11, x1 עבור USB (2A ומתח מסך RJ45, Type B, שיקוף מסך LAN, (Miracast)	x2 כניסת VGA, יציאת VGA (ניתנת להעברה), x3 HDMI, S-Video, Composite RCA, USB Type B, USB Type A, MHL (דרך 1 HDMI), RS-232C, כניסת Sync, יציאת Sync	x2 כניסת VGA, יציאת VGA (ניתן להעברה), x3 HDMI, S-Video, Composite RCA, USB Type B, USB Type A, MHL (דרך 1 HDMI), RS-232C, כניסת Sync, יציאת Sync	x2 כניסת VGA, יציאת VGA, USB, Composite, HDMI x3 USB Type A, Type A x2, RS-232C, (5v/2A x1) x2, כניסת Sync, יציאת Sync, בקרת יחידת מגע, שיקוף מסך LAN, (Miracast)	x2 כניסת VGA, יציאת VGA, USB, Composite, HDMI x3 USB Type A, Type A x2, RS-232C, (5v/2A x1) x2, כניסת Sync, יציאת Sync, בקרת יחידת מגע, שיקוף מסך LAN, (Miracast)
קישוריות אודיו	לא רלוונטי	x3 כניסת Stereo mini, כניסת Stereo mini למיקרופון, יציאת Stereo mini	x3 כניסת Stereo mini, כניסת Stereo mini למיקרופון, יציאת Stereo mini	x3 כניסת Stereo mini, כניסת Stereo mini למיקרופון, יציאת Stereo mini	x3 כניסת Stereo mini, כניסת Stereo mini למיקרופון, יציאת Stereo mini
עבודה ברשת	LAN (RJ45) וכן LAN אלחוטי	LAN (RJ45) ויחידת LAN אלחוטי אופציונלית	LAN (RJ45) ויחידת LAN אלחוטי אופציונלית	LAN (RJ45) וכן יחידת LAN אלחוטי	LAN (RJ45) וכן יחידת LAN אלחוטי
פתרונות התכונה של Epson	Epson iProjection (Windows/Mac), אפליקציית Epson iProjection עבור iOS, Android, Chromebook ו-Epson Projector Management	Epson iProjection (Windows/Mac), אפליקציית Epson iProjection עבור iOS, Android, Chromebook ו-Epson Projector Management	Epson iProjection (Windows/Mac), אפליקציית Epson iProjection עבור iOS, Android, Chromebook ו-Epson Projector Management	Epson iProjection (Windows/Mac), אפליקציית Epson iProjection עבור iOS, Android, Chromebook ו-Epson Projector Management	Epson iProjection (Windows/Mac), אפליקציית Epson iProjection עבור iOS, Android, Chromebook ו-Epson Projector Management
תכונות נוספות	התקנה אופציונלית על הקיר והתקנה, פלט אופציונלי של 21:9, תא שמע משופר עבור כס משופר ואיכות קול כוללת משופרת. תיקון עיוות מסך אוטומטי דרך אפליקציית ותכונות לשינוי פונקציה לשינוי מסך (לקוח), השתקת A/V, הגדרות העתקת OSD, תיקון Quick Corner, מצגת מסך ללא צורך במחשב, מסך מנועול, חור לכבל אבטחה, Kensington	מסך בית, אינטראקטיביות של מסכים מרובים, חיפוש מקור אוטומטי, השתקת A/V, מסך מפוצל, תצוגת USB 3-1, הגדרות העתקת OSD, עמעום מנורה אוטומטי, אינטראקטיביות של עט ומגע, כיוול אוטומטי, מצגת ללא צורך במחשב, מנועול, חור לכבל אבטחה, מנועול Kensington	מסך בית, אינטראקטיביות של מסכים מרובים, חיפוש מקור אוטומטי, השתקת A/V, מסך מפוצל, תצוגת USB 3-1, הגדרות העתקת OSD, עמעום מנורה אוטומטי, אינטראקטיביות של עט ומגע, כיוול אוטומטי, מצגת ללא צורך במחשב, מנועול, חור לכבל אבטחה, מנועול Kensington	אינטראקטיביות של עט ומגע אופציונלי, התקנה אופציונלית על הקיר, מיזוג שוליים, תצוגה של 21:9, תצוגה של 16:9, מסך בית אינטראקטיבי, תכונות להזרמה ולשינוי פונקציה לשינוי מסך (לקוח), מצב לוח וירטואלי עם תמיכה בייצוא מסכים, מסך מפוצל עם מעבר בהחלקה, מסך מפוצל של הגדרות העתקת OSD, תיקון Quick Corner, מצגת ללא צורך במחשב, חיפוש מקור אוטומטי, מנועול, חור לכבל אבטחה, מנועול Kensington, נעילת יחידת LAN אלחוטי, הגנת סיסמה	אינטראקטיביות של עט ומגע אופציונלי, התקנה אופציונלית על הקיר, מיזוג שוליים, תצוגה של 21:9, תצוגה של 16:9, מסך בית אינטראקטיבי, תכונות להזרמה ולשינוי פונקציה לשינוי מסך (לקוח), מצב לוח וירטואלי עם תמיכה בייצוא מסכים, מסך מפוצל עם מעבר בהחלקה, מסך מפוצל של הגדרות העתקת OSD, תיקון Quick Corner, מצגת ללא צורך במחשב, חיפוש מקור אוטומטי, מנועול, חור לכבל אבטחה, מנועול Kensington, נעילת יחידת LAN אלחוטי, הגנת סיסמה
רמת רעש (דציבלים) במצב רגיל / חסכוני / eco2	27 / 38	29/30/35	29/30/35	27 / 37	27 / 37
משקל (ק"ג)	12.2	5.8	5.8	6.0	6.0
מידות ללא רגליות (ר x ע x ג במ"מ)	695 x 341 x 145	367 x 400 x 149	367 x 400 x 149	356 x 395 x 133	356 x 395 x 133
צריכת אנרגיה במצב רגיל / חסכוני / eco2	440 ואט / לא רלוונטי	354 ואט / 309 ואט / 309 ואט	354 ואט / 309 ואט / 309 ואט	263 ואט / 199 ואט / לא רלוונטי	263 ואט / 199 ואט / לא רלוונטי
צריכת אנרגיה בהמתנה, תקשורת כבירה	0.5 ואט	0.37 ואט	0.37 ואט	0.5 ואט	0.5 ואט
מאושר על ידי TCO	לא רלוונטי	כן	כן	לא רלוונטי	לא רלוונטי
כולל עדשות סטנדרטיות שניתנות להחלפה	לא רלוונטי	לא רלוונטי	לא רלוונטי	לא רלוונטי	לא רלוונטי
אחריות	5 שנים / 12,000 שעות	מקרן – 5 שנים / מנורה – 5 שנים / 1,000 שעות	מקרן – 5 שנים / מנורה – 5 שנים / 1,000 שעות	5 שנים / 12,000 שעות	5 שנים / 12,000 שעות







EB-L520U	EB-L260F	EB-L210W	EB-2250U	EB-1485Fi	EB-780Fi SMART
					
(1920 x 1200) WUXGA	(1920 x 1080) Full HD	(1280 x 800) WXGA	(1920 x 1200) WUXGA	(1366 x 768 x 2) Full HD	(1920 x 1080) Full HD
16:10	16:9 (תומך בתצוגות של 16:9 ושל 21:9)	16:10	16:10	16:9	16:9
5,200/3,640	4,600/3,200	4,500/3,100	5,000/3,800	5,000/3,500	4,100/2,800
מעל 2,500,000:1	2,500,000:1	2,500,000:1	15,000:1	2,500,000:1	2,500,000:1
לייזר	לייזר	לייזר	מנורה	לייזר	לייזר
30,000 / 20,000 / לא רלוונטי	30,000 / 20,000	30,000 / 20,000	10,000 / 5,000 / לא רלוונטי	30,000 / 20,000 / לא רלוונטי	30,000 / 20,000 / לא רלוונטי
2.20:1 – 1.35	2.12 - 1.32	2.26:1 – 1.41	2.28:1 – 1.38	0.37:1 – 0.27	0.35:1 – 0.25
50 – 500 אינץ'	31 – 310 אינץ'	30 – 300 אינץ'	50 – 300 אינץ'	65 – 100 אינץ' / יחס גובה-רוחב של 16:9 / 61 – 120 אינץ' / יחס גובה-רוחב של 16:6	65 – 100 אינץ' / יחס גובה-רוחב של 16:9 / 110 – 60 אינץ' / יחס גובה-רוחב של 16:6
אופטי x1.6	אופטי x1.62	אופטי x1.62	אופטי x1.6	דיגיטלי x1.35	דיגיטלי x1.35
ידין ±30°	אוטומטי ±30°	אוטומטי ±30°	אוטומטי ±30°	ידין ±3°	ידין ±3°
ידין ±30°	אוטומטי ±30°	אוטומטי ±30°	אוטומטי ±20°	ידין ±3°	ידין ±3°
לא רלוונטי	לא רלוונטי	לא רלוונטי	לא רלוונטי	לא רלוונטי	לא רלוונטי
10 ואט	16 ואט	16 ואט	16 ואט	x2 8 ואט	16 ואט
x2 כניסת VGA, יציאת VGA, HDBaseT, HDMI x2 כניסת Composite, Miracast (בעת שימוש ב-ELPAP11), USB Type A, USB Type B, LAN, Ethernet, RS-232C (אופציונלי) 5GHz a/n	כניסת VGA (x2), יציאת VGA, Composite, HDMI x2, USB Type A (2A), RS-232C, USB Type B, LAN, RJ45, שיקוף מסך (Miracast)	כניסת VGA (x2), יציאת VGA, Composite, HDMI x2, USB Type A (2A), RS-232C, USB Type B, LAN, RJ45, שיקוף מסך (Miracast)	x2 כניסת VGA, יציאת VGA, composite RCA, HDMI x2, USB Type B, USB Type A (דרך 1 HDMI), RS-232C	VGA, יציאת VGA, USB Type A x2, HDMI x3, USB Type B, יציאת HDMI, RS-232C, כניסת Sync, יציאת Sync, בקרת יחידת מגע, שיקוף מסך (Miracast), LAN, HDBaseT, אלחוטי	x2 כניסות VGA, יציאת VGA, USB, Composite, HDMI x3, USB Type A x2 (5v/2A x1), RS-232C, Type B x2, כניסת Sync, יציאת Sync, בקרת יחידת מגע, שיקוף מסך (Miracast), LAN, אלחוטי
יציאת Stereo mini, כניסת Stereo mini (2x)	יציאת Stereo mini, כניסת RCA, כניסת Stereo mini (2x), כניסת מיקרופון זוגי	יציאת Stereo mini, כניסת RCA, כניסת Stereo mini (2x), כניסת מיקרופון זוגי	יציאת Stereo mini, כניסת RCA, כניסת Stereo mini (2x)	x3 כניסת Stereo mini, כניסת Stereo mini למיקרופון, יציאת Stereo mini	x3 כניסת Stereo mini, כניסת Stereo mini למיקרופון, יציאת Stereo mini
LAN (RJ45) ויחידת LAN אלחוטי אופציונלית	LAN (RJ45), יחידה אלחוטי אופציונלית	LAN (RJ45) ויחידת LAN אלחוטי	LAN (RJ45) ויחידת LAN אלחוטי אופציונלית	LAN (RJ45) וכן יחידת LAN אלחוטי	LAN (RJ45) וכן יחידת LAN אלחוטי
Epson iProjection (Windows/Mac), אפליקציית Epson iProjection עבור iOS, Chromebook-i Android, Epson Projector Content Manager	Epson Projector Management (Windows/Mac/iOS), Epson iProjection (Windows/Mac/Android), Epson Projector Content Manager (Windows/Mac), Creative Projection (iOS)	Epson Projector Management (Windows/Mac/Android), Epson Projector Content Manager (Windows/Mac)	Epson iProjection (Windows/Mac), אפליקציית Epson iProjection עבור iOS, Chromebook-i Android, Epson Projector Management	Epson iProjection (Windows/Mac), אפליקציית Epson iProjection עבור iOS, Chromebook-i Android, כלי תוכנה שונים לעבודה בשיתוף פעולה Epson Projector Management	מערכת הפעלה חכמה חדשה לגמרי מובנית במקור, המאפשרת גישה בזמן אמת לתוכן ולמערכות מקוונים ומבוססי ענן ישירות מהתצוגה האינטראקטיבית – ללא צורך במחשב. Epson iProjection (Windows/Mac), אפליקציית Epson iProjection עבור iOS, Chromebook-i Android, כלי תוכנה שונים לעבודה בשיתוף פעולה Epson Projector Management
השתקת A/V, תיקון Arc, מיזוג שוליים, ללא צורך במחשב, תיקון Quick Corner, שיתוף מסך, פונקציית מקור, תצוגה רחבה מאוד (16:6), מסך בית, מסך מפוצל של עד 4 מקורות, הפעלה אוטומטית, חיפוש מקור אוטומטי, התחלה מהירה, מנעול, חור לכבל אבטחה, התקנת Kensington, התקנת 360° מעלות, נעילת יחידת LAN אלחוטי	מיזוג שוליים, תצוגת 16:6, תצוגת 21:9, ללא צורך במחשב, ידית החלקה להשתקת A/V, תיקון Quick Corner, שיתוף מסך, פונקציית מקור, תצוגה רחבה מאוד (16:6), מסך בית, מסך מפוצל של עד 4 מקורות, הפעלה אוטומטית, חיפוש מקור אוטומטי, התחלה מהירה, מנעול, חור לכבל אבטחה, התקנת Kensington, התקנת 360° מעלות, נעילת יחידת LAN אלחוטי	ידית החלקה להשתקת A/V, תיקון Quick Corner, שיתוף מסך, פונקציית מקור, תצוגה רחבה מאוד (16:6), מסך בית, מסך מפוצל של עד 4 מקורות, הפעלה אוטומטית, חיפוש מקור אוטומטי, התחלה מהירה, מנעול, חור לכבל אבטחה, התקנת Kensington, התקנת 360° מעלות, נעילת יחידת LAN אלחוטי	מסך הבית, מחוות מציג, השתקת A/V, התאמה למסך, מסך מפוצל, הפעלה אוטומטית, מצב צבע DICOM, DCDi של Faroudja, פונקציית תזמון, עזרה למיקוד, תיקון עיוות טרפז בזמן אמת, Quick Corner, מצגת ללא צורך במחשב, תצוגת USB 3 ב-1, מנעול, בריח אבטחה, מנעול Kensington	מצב בהירות קבוע, תצוגה של 16:6, מסך בית אינטראקטיבי, תכונות להזרמה ולשיתוף, אינטראקטיביות DuoLink, פונקציה לשיתוף מסך (שרת/לקוח), מצב לוח וירטואלי עם תמיכה בייצוא מסמכים, ריבוי מקרנים ב-Daisy Chain, הפעלה אוטומטית, חיפוש מקור אוטומטי, השתקת A/V, מסך מפוצל עם מעבר בהחלקה, מסך מפוצל של עד 4 מקורות, תצוגת Quick Corner, הגדרות העתקת מצגת ללא צורך במחשב, חיפוש מקור אוטומטי, מנעול, חור לכבל אבטחה, מנעול Kensington, נעילת יחידת LAN אלחוטי, הגנת סיסמה	
23 / 31 / לא רלוונטי	27 / 37 / לא רלוונטי	27 / 37 / לא רלוונטי	29 / 39 / לא רלוונטי	27 / 36 / לא רלוונטי	27 / 37 / לא רלוונטי
7.7	4.2	4.5	4.6	9.5	6.0
440 x 304 x 122	325 x 299 x 90	325 x 299 x 90	377 x 291.5 x 110	458 x 209.5 x 375	359 x 395 x 133
293 ואט / 233 ואט / לא רלוונטי	260 ואט / 191 ואט	260 ואט / 191 ואט	405 ואט / 323 ואט / לא רלוונטי	366 ואט / 262 ואט / לא רלוונטי	263 ואט / 199 ואט / לא רלוונטי
0.3 ואט	0.5 ואט	0.5 ואט	0.31 ואט	0.5 ואט	0.5 ואט
לא רלוונטי	לא רלוונטי	לא רלוונטי	לא רלוונטי	לא רלוונטי	לא רלוונטי
לא רלוונטי	לא רלוונטי	לא רלוונטי	לא רלוונטי	לא רלוונטי	לא רלוונטי
3 שנים	5 שנים / 12,000 שעות	5 שנים / 12,000 שעות	מקרה – 5 שנים / מנורה – 5 שנים / 1,000 שעות	5 שנים / 12,000 שעות	5 שנים / 12,000 שעות







EB-L630SU	EB-L735U	EB-L730U	EB-L630U	EB-L530U	EB-L720U	דגם
						
(1920 x 1200) WUXGA	(1920 x 1200) WUXGA	(1920 x 1200) WUXGA	(1920 x 1200) WUXGA	(1920 x 1200) WUXGA	(1920 x 1200) WUXGA	רזולוציה
16:10	16:10	16:10	16:10	16:10	16:10	יחס גובה-רוחב מובנה
6,000/4,200	7,000/4,900	7,000/4,900	6,200/4,340	5,200/3,640	7,000/4,900	תפוקת אור צבעוני (לומן) במצב רגיל / חסכוני
2,500,000:1	2,500,000:1	2,500,000:1	2,500,000:1	2,500,000:1	מעל 2,500,000:1	יחס ניגודיות
לייזר	לייזר	לייזר	לייזר	לייזר	לייזר	מקור אור
30,000 / 20,000	30,000 / 20,000	30,000 / 20,000	30,000 / 20,000	30,000 / 20,000	30,000 / 20,000	חיי מקור אור (שעות) במצב רגיל / חסכוני
0.8:1	2.20:1 – 1.35	2.20:1 – 1.35	2.20:1 – 1.35	2.20:1 – 1.35	2.20:1 – 1.35	יחס הקרנה ביחס גובה-רוחב מובנה
50 – 200 אינץ'	50 – 500 אינץ'	50 – 500 אינץ'	50 – 500 אינץ'	50 – 500 אינץ'	50 – 500 אינץ'	גודל תמונה ניתן להרחבה (אלכסון)
דגיטלי x1.35	אופטי x1.6	אופטי x1.6	אופטי x1.6	אופטי x1.6	אופטי x1.6	זום
ידיני ±30° ידיני ±30°	ידיני ±30° ידיני ±30°	ידיני ±30° ידיני ±30°	ידיני ±30° ידיני ±30°	ידיני ±30° ידיני ±30°	ידיני ±30° ידיני ±30°	תיקון עיוות טרפז אנכי תיקון עיוות טרפז אופקי
±50% אנכי ±20% אופקי	±50% אנכי ±20% אופקי	±50% אנכי ±20% אופקי	±50% אנכי ±20% אופקי	±50% אנכי ±20% אופקי	לא רלוונטי	היסט עדישה
10 ואט	10 ואט	10 ואט	10 ואט	10 ואט	10 ואט	יציאת רמקול
x2 כניסת HDMI, יציאת x2, HDBaseT, HDMI, כניסת VGA, יציאת VGA, USB Type A x2, RS-232C, USB Type B, שיקוף מסך (Miracast)	x2 כניסת HDMI, יציאת x2, HDBaseT, HDMI, כניסת VGA, יציאת VGA, USB Type A x2, RS-232C, USB Type B, שיקוף מסך (Miracast)	x2 כניסת HDMI, יציאת x2, HDBaseT, HDMI, כניסת VGA, יציאת VGA, USB Type A x2, RS-232C, USB Type B, שיקוף מסך (Miracast)	x2 כניסת HDMI, יציאת x2, HDBaseT, HDMI, כניסת VGA, יציאת VGA, USB Type A x2, RS-232C, USB Type B, שיקוף מסך (Miracast)	x2 כניסת HDMI, יציאת x2, HDBaseT, HDMI, כניסת VGA, יציאת VGA, USB Type A x2, RS-232C, USB Type B, שיקוף מסך (Miracast)	x2 כניסת VGA, יציאת VGA, x2 כניסת HDMI, HDBaseT, Miracast, HDBaseT (בשימוש ב-ELPAP11), USB, USB Type A, RS-232C, Type B, USB Type B, Ethernet, LAN אלחוטי a/n (5GHz) (אופציונלי)	קישוריות
x2 כניסת Stereo mini, יציאת Stereo mini	x2 כניסת Stereo mini, יציאת Stereo mini	x2 כניסת Stereo mini, יציאת Stereo mini	x2 כניסת Stereo mini, יציאת Stereo mini	x2 כניסת Stereo mini, יציאת Stereo mini	x2 כניסת Stereo mini, יציאת Stereo mini	קישוריות אודיו
LAN (RJ45), יחידה אלחוטית מובנית ויחידת LAN אלחוטי אופציונלי	LAN (RJ45), יחידה אלחוטית מובנית ויחידת LAN אלחוטי אופציונלי	LAN (RJ45), יחידה אלחוטית מובנית ויחידת LAN אלחוטי אופציונלי	LAN (RJ45), יחידה אלחוטית מובנית ויחידת LAN אלחוטי אופציונלי	LAN (RJ45), יחידה אלחוטית מובנית ויחידת LAN אלחוטי אופציונלי	LAN (RJ45) ויחידת LAN אלחוטי אופציונלי	עבודה ברשת
Epson iProjection, (Windows/Mac), אפליקציית Epson, iProjection, Chromebook-i Android, Epson Projector, Epson, Professional Tool, Projector Management, Epson Projector Content, Epson, Manager, Creative Projection	Epson iProjection, (Windows/Mac), אפליקציית Epson, iProjection, Chromebook-i Android, Epson Projector, Epson, Professional Tool, Projector Management, Epson Projector Content, Epson, Manager, Creative Projection	Epson iProjection, (Windows/Mac), אפליקציית Epson, iProjection, Chromebook-i Android, Epson Projector, Epson, Professional Tool, Projector Management, Epson Projector Content, Epson, Manager, Creative Projection	Epson iProjection, (Windows/Mac), אפליקציית Epson, iProjection, Chromebook-i Android, Epson Projector, Epson, Professional Tool, Projector Management, Epson Projector Content, Epson, Manager, Creative Projection	Epson iProjection, (Windows/Mac), אפליקציית Epson, iProjection, Chromebook-i Android, Epson Projector, Epson, Professional Tool, Projector Management, Epson Projector Content, Epson, Manager, Creative Projection	Epson iProjection, (Windows/Mac), אפליקציית Epson, iProjection, Chromebook-i Android, Epson Projector, Epson, Professional Tool, Projector Management, Epson Projector Content, Epson, Manager, Creative Projection	פתרונות התכונה של Epson
השתקת AV, הפעלת תוכן USB עבור שילוט ללא מקור, מיזוג שוליים, מקרנים ב-Daisy Chain, תיקון עיוות Arc ו-Point, פונקציית תזמון, מסך מפוצל, חיפוש מקור אוטומטי, הגדרות העתקת OSD, מנעול, חור לכבל אבטחה, מנעול Kensington, התקנת 360°, כולל כיסוי לכבל	השתקת AV, הפעלת תוכן USB עבור שילוט ללא מקור, מיזוג שוליים, ריבוי מקרנים ב-Daisy Chain, תיקון עיוות Arc ו-Point, פונקציית תזמון, מסך מפוצל, חיפוש מקור אוטומטי, הגדרות העתקת OSD, מנעול, חור לכבל אבטחה, מנעול Kensington, התקנת 360°, כולל כיסוי לכבל	השתקת AV, הפעלת תוכן USB עבור שילוט ללא מקור, מיזוג שוליים, ריבוי מקרנים ב-Daisy Chain, תיקון עיוות Arc ו-Point, פונקציית תזמון, מסך מפוצל, חיפוש מקור אוטומטי, הגדרות העתקת OSD, מנעול, חור לכבל אבטחה, מנעול Kensington, התקנת 360°, כולל כיסוי לכבל	השתקת AV, הפעלת תוכן USB עבור שילוט ללא מקור, מיזוג שוליים, ריבוי מקרנים ב-Daisy Chain, תיקון עיוות Arc ו-Point, פונקציית תזמון, מסך מפוצל, חיפוש מקור אוטומטי, הגדרות העתקת OSD, מנעול, חור לכבל אבטחה, מנעול Kensington, התקנת 360°, כולל כיסוי לכבל	השתקת AV, הפעלת תוכן USB עבור שילוט ללא מקור, מיזוג שוליים, ריבוי מקרנים ב-Daisy Chain, תיקון עיוות Arc ו-Point, פונקציית תזמון, מסך מפוצל, חיפוש מקור אוטומטי, הגדרות העתקת OSD, מנעול, חור לכבל אבטחה, מנעול Kensington, התקנת 360°, כולל כיסוי לכבל	השתקת AV, תיקון Arc, מיזוג שוליים, ללא צורך במחשב, תיקון Quick Corner, שיתוף מסך, פונקציית מקור, תצוגה רחבה מאוד (16:6), מסך בית, מסך מפוצל של עד 4 מקורות, הפעלה אוטומטית, חיפוש מקור אוטומטי, התחלה מהירה, מנעול, חור לכבל אבטחה, מנעול Kensington, התקנת 360° מעלות, גילת יחידת LAN אלחוטי	תכונות נוספות
27/38	27/38	27/38	27/38	23 / 31	27 / 39	רמת רעש (דציבלים) במצב רגיל / חסכוני
8.4	8.4	8.4	8.4	8.2	7.8	משקל (ק"ג)
440 x 304 x 122	440 x 304 x 122	440 x 304 x 122	440 x 304 x 122	440 x 304 x 122	440 x 304 x 122	מידות (ר x ע x ג במ"מ)
345 ואט / 258 ואט	345 ואט / 258 ואט	345 ואט / 258 ואט	345 ואט / 258 ואט	293 ואט / 223 ואט	345 ואט / 258 ואט	צריכת אנרגיה במצב רגיל / חסכוני
0.3 ואט	0.3 ואט	0.3 ואט	0.3 ואט	0.3 ואט	0.3 ואט	צריכת אנרגיה בהמתנה, תקשורת כבירה
לא	כן	כן	כן	כן	כן	מאושר על ידי TCO
לא רלוונטי	לא רלוונטי	לא רלוונטי	לא רלוונטי	לא רלוונטי	לא רלוונטי	כולל עדשות סטנדרטיות שניתנות להחלפה
3 שנים	3 שנים	3 שנים	3 שנים	3 שנים	3 שנים	אחריות

EB-PU1007B	EB-PU1007W	EB-PU1006W	EB-L775U	EB-L770U	EB-L570U	EB-L635SU
						
(1920 x 1200) WUXGA	(1920 x 1200) WUXGA	(1920 x 1200) WUXGA	(WUXGA) 4KE	(WUXGA) 4KE	(WUXGA) 4KE	(1920 x 1200) WUXGA
16:10	16:10	16:10	16:10	16:10	16:10	16:10
7,000/4,900	7,000/4,900	6,000/4,200	7,000/4,900	7,000/4,900	5,200/3,640	6,000/4,200
2,500,000:1	2,500,000:1	2,500,000:1	2,500,000:1	2,500,000:1	2,500,000:1	2,500,000:1
לייזר	לייזר	לייזר	לייזר	לייזר	לייזר	לייזר
30,000 / 20,000	30,000 / 20,000	30,000 / 20,000	30,000 / 20,000	30,000 / 20,000	30,000 / 20,000	30,000 / 20,000
2.32:1 – 1.44	2.32:1 – 1.44	2.32:1 – 1.44	2.20:1 – 1.35	2.20:1 – 1.35	2.20:1 – 1.35	0.8:1
50 – 1,000 אינץ'	50 – 1,000 אינץ'	50 – 1,000 אינץ'	50 – 500 אינץ'	50 – 500 אינץ'	50 – 500 אינץ'	50 – 200 אינץ'
אופטי 1.6x	אופטי 1.6x	אופטי 1.6x	אופטי 1.6x	אופטי 1.6x	אופטי 1.6x	דיגיטלי 1.35x
ידין ±45° ידין ±30°	ידין ±45° ידין ±30°	ידין ±45° ידין ±30°	ידין ±30° ידין ±30°	ידין ±30° ידין ±30°	ידין ±30° ידין ±30°	ידין ±30° ידין ±30°
±67% אנכי ±30% אופקי	±67% אנכי ±30% אופקי	±67% אנכי ±30% אופקי	±50% אנכי ±20% אופקי	±50% אנכי ±20% אופקי	±50% אנכי ±20% אופקי	±50% אנכי ±20% אופקי
לא רלוונטי	לא רלוונטי	לא רלוונטי	10 ואט	10 ואט	10 ואט	10 ואט
כניסת HDMI (2.3), (HDCP), כניסת DVI, HDBaseT, כניסת RS-232C, VGA, USB Type B, USB Type A (שירות בלבד), שלט רחוק, NFC	כניסת HDMI (2.3), (HDCP), כניסת DVI, HDBaseT, כניסת RS-232C, VGA, USB Type B, USB Type A (שירות בלבד), שלט רחוק, NFC	כניסת HDMI (2.3), (HDCP), כניסת DVI, HDBaseT, כניסת RS-232C, VGA, USB Type B, USB Type A (שירות בלבד), שלט רחוק, NFC	2x כניסת HDMI, יציאת RS-, HDBaseT, HDMI, (2A) USB Type A, 232C USB Type B, חיבור אלחוטי אופציונלי (ELPAP11)	2x כניסת HDMI, יציאת RS-, HDBaseT, HDMI, (2A) USB Type A, 232C USB Type B, חיבור אלחוטי אופציונלי (ELPAP11)	2x כניסת HDMI, יציאת RS-, HDBaseT, HDMI, (2A) USB Type A, 232C USB Type B, חיבור אלחוטי אופציונלי (ELPAP11)	2x כניסת HDMI, יציאת RS-, HDBaseT, HDMI, כניסת VGA, יציאת VGA, USB Type A x2, RS-232C USB Type B, שיקוף מסך (Miracast)
יציאת Stereo mini	יציאת Stereo mini	יציאת Stereo mini	יציאת Stereo mini	יציאת Stereo mini	יציאת Stereo mini	2x כניסת Stereo mini, יציאת Stereo mini
LAN (RJ45) ויחידת LAN אלחוטי אופציונלי	LAN (RJ45) ויחידת LAN אלחוטי אופציונלי	LAN (RJ45) ויחידת LAN אלחוטי אופציונלי	LAN (RJ45) ויחידת LAN אלחוטי אופציונלי	LAN (RJ45) ויחידת LAN אלחוטי אופציונלי	LAN (RJ45) ויחידת LAN אלחוטי אופציונלי	יחידה אלחוטית מובנית ויחידת LAN אלוטו אופציונלי
Epson iProjection (Windows/Mac), אפליקציות Epson עבור iOS, Android Epson Projector Epson, Professional Tool Epson Projector Management Epson Projector Content Epson Creative, Manager Epson, Projection Projector Config Tool	Epson iProjection (Windows/Mac), אפליקציות Epson עבור iOS, Android Epson Projector Epson, Professional Tool Epson Projector Management Epson Projector Content Epson Creative, Manager Epson, Projection Projector Config Tool	Epson iProjection (Windows/Mac), אפליקציות Epson עבור iOS, Android Epson Projector Epson, Professional Tool Epson Projector Management Epson Projector Content Epson Creative, Manager Epson, Projection Projector Config Tool	Epson Projector (Windows) Management Epson iProjection (Windows/Mac/iOS/) Epson (Android/Chrome Projector Professional (Windows/Mac) Tool Epson Projector Content Windows/ Manager Epson Creative, (Mac (iOS) Projection	Epson Projector (Windows) Management Epson iProjection (Windows/Mac/iOS/) Epson (Android/Chrome Projector Professional (Windows/Mac) Tool Epson Projector Content Windows/ Manager Epson Creative, (Mac (iOS) Projection	Epson Projector (Windows) Management Epson iProjection (Windows/Mac/iOS/) Epson (Android/Chrome Projector Professional (Windows/Mac) Tool Epson Projector Content Windows/ Manager Epson Creative, (Mac (iOS) Projection	Epson iProjection (Windows/Mac) אפליקציות Epson עבור iOS, Android Epson Projector Epson, Professional Tool Epson Projector Management Epson Projector Content Epson, Manager Creative Projection
שיפור ל-4K, תמיכה ב-HDR, זום ממונע, מיקוד והיסט עדשה, זיכרון מיקום עדשה, אפשרויות מתחלפות לעדשות, כולל עדשת UST עם היסט אפסי, אפשרות למצלמה, הקרנה לאורך, השתקת A/V, הפעלת תוכן USB עבור שילוט ללא מקור, מיזוג שוליים, תיקון עיוות של משטחים מקומרים וקירות פינתיים, התקנת 360°, כולל כיסוי לכבל	שיפור ל-4K, תמיכה ב-HDR, זום ממונע, מיקוד והיסט עדשה, זיכרון מיקום עדשה, אפשרויות מתחלפות לעדשות, כולל עדשת UST עם היסט אפסי, אפשרות למצלמה, הקרנה לאורך, השתקת A/V, הפעלת תוכן USB עבור שילוט ללא מקור, מיזוג שוליים, תיקון עיוות של משטחים מקומרים וקירות פינתיים, התקנת 360°, כולל כיסוי לכבל	שיפור ל-4K, תמיכה ב-HDR, זום ממונע, מיקוד והיסט עדשה, זיכרון מיקום עדשה, אפשרויות מתחלפות לעדשות, כולל עדשת UST עם היסט אפסי, אפשרות למצלמה, הקרנה לאורך, השתקת A/V, הפעלת תוכן USB עבור שילוט ללא מקור, מיזוג שוליים, תיקון עיוות של משטחים מקומרים וקירות פינתיים, התקנת 360°, כולל כיסוי לכבל	השתקת A/V, מיזוג שוליים, תיקון Point, תיקון פינות מהיר, תיקון משטחים מקומרים, תיקון קיר פינתי, זיכרון תיקון גיאומטרי, הגדרת תזמון, מסך מפוצל, חיפוש מקור, מנעול וחור לכבל אבטחה, מנעול Kensington, נעילת יחידת LAN אלחוטי, ללא צורך במחשב (תמונת סטילס/ צילום/וידאו), הגדרות העתקת OSD, בקרת וניחול מקרן, התקנת 360° כולל כיסוי לכבל, מצלמה אופציונלית להערמה ויצירת אריחים באופן פשוט	השתקת A/V, מיזוג שוליים, תיקון Point, תיקון פינות מהיר, תיקון משטחים מקומרים, תיקון קיר פינתי, זיכרון תיקון גיאומטרי, הגדרת תזמון, מסך מפוצל, חיפוש מקור, מנעול וחור לכבל אבטחה, מנעול Kensington, נעילת יחידת LAN אלחוטי, ללא צורך במחשב (תמונת סטילס/ צילום/וידאו), הגדרות העתקת OSD, בקרת וניחול מקרן, התקנת 360° כולל כיסוי לכבל, מצלמה אופציונלית להערמה ויצירת אריחים באופן פשוט	השתקת A/V, מיזוג שוליים, תיקון Point, תיקון פינות מהיר, תיקון משטחים מקומרים, תיקון קיר פינתי, זיכרון תיקון גיאומטרי, הגדרת תזמון, מסך מפוצל, חיפוש מקור, מנעול וחור לכבל אבטחה, מנעול Kensington, נעילת יחידת LAN אלחוטי, ללא צורך במחשב (תמונת סטילס/ צילום/וידאו), הגדרות העתקת OSD, בקרת וניחול מקרן, התקנת 360° כולל כיסוי לכבל, מצלמה אופציונלית להערמה ויצירת אריחים באופן פשוט	השתקת A/V, הפעלת תוכן USB עבור שילוט ללא מקור, מיזוג שוליים, ריבוי מקרנים ב-Daisy Chain, תיקון עיוות Arc Point-ו, פונקציית תזמון, מסך מפוצל, חיפוש מקור אוטומטי, הגדרות העתקת OSD, מנעול, חור לכבל אבטחה, מנעול Kensington, התקנת 360° כולל כיסוי לכבל
29 / 33	29 / 33	28 / 30	27/38	27/38	23 / 31	27/38
16.3	16.3	15.4	8.5	8.5	8.3	8.4
545 x 436 x 164	545 x 436 x 164	545 x 436 x 164	440 x 304 x 122	440 x 304 x 122	440 x 304 x 122	440 x 304 x 122
431 ואט / 366 ואט	431 ואט / 366 ואט	367 ואט / 310 ואט	366 ואט / 268 ואט	366 ואט / 268 ואט	312 ואט / 234 ואט	345 ואט / 258 ואט
0.5 ואט	0.5 ואט	0.5 ואט	0.5 ואט	0.5 ואט	0.5 ואט	0.3 ואט
לא	לא	לא	לא רלוונטי	לא רלוונטי	לא רלוונטי	לא
לא רלוונטי	לא רלוונטי	לא רלוונטי	לא רלוונטי	לא רלוונטי	לא רלוונטי	לא רלוונטי
3 שנים	3 שנים	3 שנים	3 שנים	3 שנים	3 שנים	3 שנים

EB-PU2116W	EB-PU2213B	EB-PU2113W	EB-PU2010B	EB-PU2010W	EB-PU1008B	EB-PU1008W	דגם
							
(1920 x 1200) WUXGA	(1920 x 1200) WUXGA	(1920 x 1200) WUXGA	(1920 x 1200) WUXGA	(1920 x 1200) WUXGA	(1920 x 1200) WUXGA	(1920 x 1200) WUXGA	רזולוציה
16:10	16:10	16:10	16:10	16:10	16:10	16:10	יחס גובה-רוחב מובנה
16,000/11,200	13,000/9,100	13,000/9,100	10,000/7,000	10,000/7,000	8,500/5,950	8,500/5,950	תפוקת אור צבעוני (לומן) במצב רגיל / חסכוני
2,500,000:1	2,500,000:1	2,500,000:1	2,500,000:1	2,500,000:1	2,500,000:1	2,500,000:1	יחס ניגודיות
לייזר	לייזר	לייזר	לייזר	לייזר	לייזר	לייזר	מקור אור
30,000 / 20,000	30,000 / 20,000	30,000 / 20,000	30,000 / 20,000	30,000 / 20,000	30,000 / 20,000	30,000 / 20,000	חיי מקור אור (שעות) במצב רגיל / חסכוני
2.56:1 – 1.57	2.56:1 – 1.57	2.56:1 – 1.57	2.56:1 – 1.57	2.56:1 – 1.57	2.32:1 – 1.44	2.32:1 – 1.44	יחס הקרנה ביחס גובה-רוחב מובנה
אינץ' 1,000 – 60	אינץ' 1,000 – 60	אינץ' 1,000 – 60	אינץ' 1,000 – 60	אינץ' 1,000 – 60	אינץ' 1,000 – 50	אינץ' 1,000 – 50	גודל תמונה ניתן להרחבה (אלכסון)
אופטי 1.6x	אופטי 1.6x	אופטי 1.6x	אופטי 1.6x	אופטי 1.6x	אופטי 1.6x	אופטי 1.6x	זום
ידיני ±45°	ידיני ±45°	ידיני ±45°	ידיני ±45°	ידיני ±45°	ידיני ±45°	ידיני ±45°	תיקון עיוות טרפז אנכי
ידיני ±30°	ידיני ±30°	ידיני ±30°	ידיני ±30°	ידיני ±30°	ידיני ±30°	ידיני ±30°	תיקון עיוות טרפז אופקי
±60% אנכי	±60% אנכי	±60% אנכי	±60% אנכי	±60% אנכי	±67% אנכי	±67% אנכי	היסט עדישה
±18% אופקי	±18% אופקי	±18% אופקי	±18% אופקי	±18% אופקי	±30% אופקי	±30% אופקי	יציאת רמקול
לא רלוונטי	לא רלוונטי	לא רלוונטי	לא רלוונטי	לא רלוונטי	לא רלוונטי	לא רלוונטי	קישוריות
HDCP, HDMI (2.3), כניסת DVI, HDBaseT, כניסת RS-232C, VGA, USB, USB Type A x2, Type B (שירות בלבד), NFC, Remote	HDCP, HDMI (2.3), כניסת DVI, HDBaseT, כניסת SDI, יציאת SDI, RS-232C, VGA, USB, USB Type A x2, Type B (שירות בלבד), NFC, Remote	HDCP, HDMI (2.3), כניסת DVI, HDBaseT, כניסת SDI, יציאת SDI, RS-232C, VGA, USB, USB Type A x2, Type B (שירות בלבד), NFC, Remote	HDCP, HDMI (2.3), כניסת DVI, HDBaseT, כניסת SDI, יציאת SDI, RS-232C, VGA, USB, USB Type A, Type B (שירות בלבד), NFC, Remote	HDCP, HDMI (2.3), כניסת DVI, HDBaseT, כניסת SDI, יציאת SDI, RS-232C, VGA, USB, USB Type A, Type B (שירות בלבד), NFC, Remote	HDCP, HDMI (2.3), כניסת DVI, HDBaseT, כניסת SDI, יציאת SDI, RS-232C, VGA, USB, USB Type A, Type B (שירות בלבד), NFC, Remote	HDCP, HDMI (2.3), כניסת DVI, HDBaseT, כניסת SDI, יציאת SDI, RS-232C, VGA, USB Type A, USB Type B (שירות בלבד), NFC, Remote	
יציאת Stereo mini	יציאת Stereo mini	יציאת Stereo mini	יציאת Stereo mini	יציאת Stereo mini	יציאת Stereo mini	יציאת Stereo mini	קישוריות אודיו
LAN (RJ45) ויחידת אלחוטי אופטיבלית LAN	LAN (RJ45) ויחידת אלחוטי אופטיבלית LAN	LAN (RJ45) ויחידת אלחוטי אופטיבלית LAN	LAN (RJ45) ויחידת אלחוטי אופטיבלית LAN	LAN (RJ45) ויחידת אלחוטי אופטיבלית LAN	LAN (RJ45) ויחידת אלחוטי אופטיבלית LAN	LAN (RJ45) ויחידת אלחוטי אופטיבלית LAN	עבודה ברשת
Epson iProjection (Windows/Mac), אפליקציית iProjection של Epson עבור Android, iOS	Epson iProjection (Windows/Mac), אפליקציית iProjection של Epson עבור Android, iOS	Epson iProjection (Windows/Mac), אפליקציית iProjection של Epson עבור Android, iOS	Epson iProjection (Windows/Mac), אפליקציית iProjection של Epson עבור Android, iOS	Epson iProjection (Windows/Mac), אפליקציית iProjection של Epson עבור Android, iOS	Epson iProjection (Windows/Mac), אפליקציית iProjection של Epson עבור Android, iOS	Epson iProjection (Windows/Mac), אפליקציית iProjection של Epson עבור Android, iOS	פתרונות התוכנה של Epson
Epson, Chromebook-i, Projector Professional Epson Projector, Tool Epson, Management Projector Content Epson, Manager, Creative Projection	Epson, Chromebook-i, Projector Professional Epson Projector, Tool Epson, Management Projector Content Epson, Manager, Creative Projection	Epson, Chromebook-i, Projector Professional Epson Projector, Tool Epson, Management Projector Content Epson, Manager, Creative Projection	Epson, Chromebook-i, Projector Professional Epson Projector, Tool Epson, Management Projector Content Epson, Manager, Creative Projection	Epson, Chromebook-i, Projector Professional Epson Projector, Tool Epson, Management Projector Content Epson, Manager, Creative Projection	Epson, Chromebook-i, Projector Professional Epson Projector, Tool Epson, Management Projector Content Epson, Manager, Creative Projection	Epson, Chromebook-i, Projector Professional Epson Projector, Tool Epson, Management Projector Content Epson, Manager, Creative Projection	
שיפור ל-4K, תמיכה ב-HDR, זום ממונע, מיקוד והיסט עדישה, זיכרון מיקום עדישה, אפשרויות מתחלפות לעדשות, כולל עדשת UST עם היסט אפסי, אפשרות למצלמה, הקרנה לאורך, הפעלת השתקת A/V, תונן USB עבור שילוט ללא מקור, מיזוג שוליים, תיקון עיוות Point, תיקון עיוות של משטחים לא אחידים וקירות פינתיים, התקנת 360°, תקן IP5X	שיפור ל-4K, תמיכה ב-HDR, זום ממונע, מיקוד והיסט עדישה, זיכרון מיקום עדישה, אפשרויות מתחלפות לעדשות, כולל עדשות UST עם היסט אפסי, אפשרות למצלמה, הקרנה לאורך, הפעלת השתקת A/V, תונן USB עבור שילוט ללא מקור, מיזוג שוליים, תיקון עיוות Point, תיקון עיוות של משטחים לא אחידים וקירות פינתיים, התקנת 360°, תיקון IP5X	שיפור ל-4K, תמיכה ב-HDR, זום ממונע, מיקוד והיסט עדישה, זיכרון מיקום עדישה, אפשרויות מתחלפות לעדשות, כולל עדשת UST עם היסט אפסי, אפשרות למצלמה, הקרנה לאורך, הפעלת השתקת A/V, תונן USB עבור שילוט ללא מקור, מיזוג שוליים, תיקון עיוות Point, תיקון עיוות של משטחים לא אחידים וקירות פינתיים, התקנת 360°, תיקון IP5X	שיפור ל-4K, תמיכה ב-HDR, זום ממונע, מיקוד והיסט עדישה, זיכרון מיקום עדישה, אפשרויות מתחלפות לעדשות, כולל עדשת UST עם היסט אפסי, אפשרות למצלמה, הקרנה לאורך, הפעלת השתקת A/V, תונן USB עבור שילוט ללא מקור, מיזוג שוליים, תיקון עיוות Point, תיקון עיוות של משטחים לא אחידים וקירות פינתיים, התקנת 360°, כולל כיסוי לכבל	שיפור ל-4K, תמיכה ב-HDR, זום ממונע, מיקוד והיסט עדישה, זיכרון מיקום עדישה, אפשרויות מתחלפות לעדשות, כולל עדשת UST עם היסט אפסי, אפשרות למצלמה, הקרנה לאורך, הפעלת השתקת A/V, תונן USB עבור שילוט ללא מקור, מיזוג שוליים, תיקון עיוות Point, תיקון עיוות של משטחים לא אחידים וקירות פינתיים, התקנת 360°, כולל כיסוי לכבל	שיפור ל-4K, תמיכה ב-HDR, זום ממונע, מיקוד והיסט עדישה, זיכרון מיקום עדישה, אפשרויות מתחלפות לעדשות, כולל עדשת UST עם היסט אפסי, אפשרות למצלמה, הקרנה לאורך, הפעלת השתקת A/V, תונן USB עבור שילוט ללא מקור, מיזוג שוליים, תיקון עיוות Point, תיקון עיוות של משטחים לא אחידים וקירות פינתיים, התקנת 360°, כולל כיסוי לכבל	שיפור ל-4K, תמיכה ב-HDR, זום ממונע, מיקוד והיסט עדישה, זיכרון מיקום עדישה, אפשרויות מתחלפות לעדשות, כולל עדשת UST עם היסט אפסי, אפשרות למצלמה, הקרנה לאורך, הפעלת השתקת A/V, תונן USB עבור שילוט ללא מקור, מיזוג שוליים, תיקון עיוות Point, תיקון עיוות של משטחים לא אחידים וקירות פינתיים, התקנת 360°, כולל כיסוי לכבל	תכונות נוספות
34 / 38	29 / 34	29 / 34	30/37	30/37	30 / 35	30 / 35	רמת רעש (דציבלים) במצב רגיל / חסכוני
24.3	23.7	23.8	16.8	16.8	16.3	16.3	משקל (ק"ג)
586 x 492 x 185	586 x 492 x 185	586 x 492 x 185	545 x 436 x 164	545 x 436 x 164	545 x 436 x 164	545 x 436 x 164	מידות ללא רגליות (ר x ע x ג במ"מ)
1,083 ואט / 773 ואט	864 ואט / 633 ואט	864 ואט / 633 ואט	535 ואט / 452 ואט	535 ואט / 452 ואט	535 ואט / 452 ואט	535 ואט / 452 ואט	צריכת אנרגיה במצב רגיל / חסכוני
0.5 ואט	0.5 ואט	0.5 ואט	0.5 ואט	0.5 ואט	0.5 ואט	0.5 ואט	צריכת אנרגיה בהמתנה, תקשורת כבדיה
לא	לא	לא	לא	לא	לא	לא	מאושר על ידי TCO
לא רלוונטי	לא רלוונטי	לא רלוונטי	לא רלוונטי	לא רלוונטי	לא רלוונטי	לא רלוונטי	כולל עדשות סטנדרטיות שניתנות להחלפה
3 שנים	3 שנים	3 שנים	3 שנים	3 שנים	3 שנים	3 שנים	אחריות

י' סיוון IP5X לפי תקן IEC 60529. סיוון IP5X מתייחס למנע האופטי ולמודול מקור האור. המפרט משתנה לפי העדשות, יש לעיין במפרט של העדשות.

EV-115	EV-110	EB-U50	EB-L30000U	EB-PU2220B	EB-PU2120W	EB-PU2216B
						
(1280 x 800) WXGA	(1280 x 800) WXGA	(1920 x 1200) WUXGA	(1920 x 1200) WUXGA	(1920 x 1200) WUXGA	(1920 x 1200) WUXGA	(1920 x 1200) WUXGA
16:10	16:10	16:10	16:10	16:10	16:10	16:10
2,200/1,100	2,200/1,100	3,700/2,400	30,000/21,000	20,000/14,000	20,000/14,000	16,000/11,200
2,500,000:1	2,500,000:1	16,000:1	2,500,000:1	2,500,000:1	2,500,000:1	2,500,000:1
לייזר	לייזר	מנרה	לייזר	לייזר	לייזר	לייזר
30,000 / 20,000	30,000 / 20,000	17,000 / 10,000	30,000 / 20,000	30,000 / 20,000	30,000 / 20,000	30,000 / 20,000
2.19:1 – 1.38	2.19:1 – 1.38	1.68:1 – 1.38	2.35:1 – 1.74	2.56:1 – 1.57	2.56:1 – 1.57	2.56:1 – 1.57
30 – 150 אינץ'	30 – 150 אינץ'	30 – 300 אינץ'	100 – 1,000 אינץ'	60 – 1,000 אינץ'	60 – 1,000 אינץ'	60 – 1,000 אינץ'
אופטי x1.6	אופטי x1.6	אופטי x1.2	אופטי x1.4	אופטי x1.6	אופטי x1.6	אופטי x1.6
ידיני ±45°	ידיני ±45°	אוטומטי ±30°	ידיני ±45°	ידיני ±45°	ידיני ±45°	ידיני ±45°
ידיני ±40°	ידיני ±40°	ידיני ±30°	ידיני ±30°	ידיני ±30°	ידיני ±30°	ידיני ±30°
לא רלוונטי	לא רלוונטי	לא רלוונטי	±65% אנכי ±30% אופקי	±60% אנכי ±18% אופקי	±60% אנכי ±18% אופקי	±60% אנכי ±18% אופקי
לא רלוונטי	לא רלוונטי	5 ואט	לא רלוונטי	לא רלוונטי	לא רלוונטי	לא רלוונטי
כרטיס SD, כניסת USB Type A, HDMI (עבור פונקציית GPI או ספקי כוח של 2A/5V), USB Type B (לצורך עדכוני קושחה)	כרטיס SD, כניסת USB Type A, HDMI (עבור פונקציית GPI או ספקי כוח של 2A/5V), USB Type B (לצורך עדכוני קושחה)	כניסת VGA, יציאת USB, HDMI x2, Type A USB (של 1,200mA), Type B (לצורך עדכוני קושחה), RS-232C	כניסת VGA, יציאת USB, כניסת DVI, כניסת BNC, HD-SDI, HDBaseT (HDCP 2.2) HDMI	כניסת HDMI (HDCP 2.3), כניסת DVI, כניסת HDBaseT, כניסת SDI, יציאת SDI, כניסת VGA, RS-232C, USB, USB Type A x2, Type B (שירות בלבד), NFC, Remote	כניסת HDMI (HDCP 2.3), כניסת DVI, כניסת HDBaseT, RS-232C, USB, USB Type A x2, Type B (שירות בלבד), NFC, Remote	כניסת HDMI (HDCP 2.3), כניסת SDI, יציאת SDI, כניסת RS-232C, VGA, USB, USB Type A x2, Type B (שירות בלבד), NFC, Remote
יציאת Stereo mini Bluetooth	יציאת Stereo mini Bluetooth	x2 כניסת Stereo mini Bluetooth	לא רלוונטי	יציאת Stereo mini Bluetooth	יציאת Stereo mini Bluetooth	יציאת Stereo mini Bluetooth
LAN (RJ45) וכן אלחוטי LAN	LAN (RJ45) וכן אלחוטי LAN	LAN (RJ45) וכן אלחוטי LAN	LAN (RJ45) ויחידת אלחוטי אופציונלית	LAN (RJ45) ויחידת אלחוטי אופציונלית	LAN (RJ45) ויחידת אלחוטי אופציונלית	LAN (RJ45) ויחידת אלחוטי אופציונלית
Epson iProjection (Windows/Mac), אפליקציית Epson iProjection עבור Android, iOS, Chromebook ו-Epson Projector Management, Epson Projector Content Manager, Creative Projection	Epson iProjection (Windows/Mac), אפליקציית Epson iProjection עבור Android, iOS, Chromebook ו-Epson Projector Management, Epson Projector Content Manager, Creative Projection	Epson iProjection (Windows/Mac), אפליקציית Epson iProjection עבור Android, iOS, Chromebook ו-Epson Projector Management, Epson Projector Content Manager	Epson Projector Management (Windows/Mac), Epson iProjection (Mac), אפליקציית Epson iProjection עבור iOS ו-Android, Epson Projector Professional Tool	Epson iProjection (Windows/Mac), אפליקציית Epson iProjection עבור Android, iOS, Chromebook ו-Epson Projector Professional Tool, Epson Projector Management, Epson Projector Content Manager, Creative Projection, Epson Projector Config Tool	Epson iProjection (Windows/Mac), אפליקציית Epson iProjection עבור Android, iOS, Chromebook ו-Epson Projector Professional Tool, Epson Projector Management, Epson Projector Content Manager, Creative Projection, Epson Projector Config Tool	Epson iProjection (Windows/Mac), אפליקציית Epson iProjection עבור Android, iOS, Chromebook ו-Epson Projector Professional Tool, Epson Projector Management, Epson Projector Content Manager, Creative Projection, Epson Projector Config Tool
מצב בהירות קבוע, מסך בית, פונקציית תזמון, חיפוש מקור אוטומטי, השתקת A/V, הפעלה מכרטיס SD עבור שילוט ללא מקור, אפשרות לתושבת למסילת תאורה ומעמד לרצפה, מיזוג שוליים, התקנת 360°, נגן מדיה מובנה, פונקציית GPI	מצב בהירות קבוע, מסך בית, פונקציית תזמון, חיפוש מקור אוטומטי, השתקת A/V, הפעלה מכרטיס SD עבור שילוט ללא מקור, אפשרות לתושבת למסילת תאורה ומעמד לרצפה, מיזוג שוליים, התקנת 360°, נגן מדיה מובנה, פונקציית GPI	מסך הבית, פונקציית תזמון, חיפוש מקור אוטומטי, השתקת A/V, הפעלה מכרטיס USB עבור שילוט ללא מקור, אפשרות לתושבת למסילת תאורה ומעמד לרצפה, מיזוג שוליים, התקנת 360°, נגן מדיה מובנה, פונקציית GPI	מערכת אופטית אטומה לחלוטין, אפשרויות מתחלפות לעדשות, זום, מיקוד והיסט עדשה ממונעים, זיכרון מיקום עדשה, מצלמה משולבת לכיול צבעים, שיפור ל-4K, התקנת 360°, מיזוג שוליים, הקרנה לאורך, Epson Projector Professional Tool	שיפור ל-4K, תמיכה ב-HDR, זום ממונע, מיקוד והיסט עדשה, זיכרון מיקום עדשה, אפשרויות מתחלפות לעדשות, כולל עדשת UST עם היסט אפסי, אפשרות למצלמה, ריבוי הקרנה לאורך, השתקת A/V, הפעלת תוכן USB עבור שילוט ללא מקור, מיזוג שוליים, תיקון עיוות Point, תיקון עיוות של 360°, תיקון עיוות Point, תיקון עיוות של 360°, סיווג IP5X	שיפור ל-4K, תמיכה ב-HDR, זום ממונע, מיקוד והיסט עדשה, זיכרון מיקום עדשה, אפשרויות מתחלפות לעדשות, כולל עדשת UST עם היסט אפסי, אפשרות למצלמה, ריבוי הקרנה לאורך, השתקת A/V, הפעלת תוכן USB עבור שילוט ללא מקור, מיזוג שוליים, תיקון עיוות Point, תיקון עיוות של 360°, תיקון עיוות Point, תיקון עיוות של 360°, סיווג IP5X	שיפור ל-4K, תמיכה ב-HDR, זום ממונע, מיקוד והיסט עדשה, זיכרון מיקום עדשה, אפשרויות מתחלפות לעדשות, כולל עדשת UST עם היסט אפסי, אפשרות למצלמה, ריבוי הקרנה מרובה דרך Daisy Chain, תריס מכני, הקרנה לאורך, השתקת A/V, הפעלת תוכן USB עבור שילוט ללא מקור, מיזוג שוליים, תיקון עיוות Point, תיקון עיוות של 360°, תיקון עיוות Point, תיקון עיוות של 360°, סיווג IP5X
22/34	22/34	28/37	41 / 49	37 / 45	37 / 45	34 / 38
5.0	5.0	3.1	63.8	24.4	24.4	24.2
יחידת הקרנה 175 x 260 x 175 ספק כוח 361 x 110 x 65	יחידת הקרנה 175 x 260 x 175 ספק כוח 361 x 110 x 65	364 x 248 x 95	790 x 710 x 299	586 x 492 x 185	586 x 492 x 185	586 x 492 x 185
149 ואט / 122 ואט	149 ואט / 122 ואט	285 ואט / 218 ואט	2,325 ואט / 1,511 ואט	1,301 ואט / 899 ואט	1,301 ואט / 899 ואט	1,083 ואט / 773 ואט
0.4 ואט	0.4 ואט	0.3 ואט	0.5 ואט	0.5 ואט	0.5 ואט	0.5 ואט
לא רלוונטי	לא רלוונטי	לא רלוונטי	לא רלוונטי	לא רלוונטי	לא רלוונטי	לא רלוונטי
5 שנים / 12,000 שעות	5 שנים / 12,000 שעות	מקרן – 3 שנים / מנרה – שנה / 1,000 שעות	5 שנים / 20,000 שעות שירות אצל הספק	3 שנים	3 שנים	3 שנים

EB-805F	EB-800F	EB-775F	EB-770F	EB-L265F	EB-L260F	דגם
						
(1366 x 768 x 2) Full HD	(1366 x 768 x 2) Full HD	(1920 x 1080) Full HD	(1920 x 1080) Full HD	(1920 x 1080) Full HD	(1920 x 1080) Full HD	רזולוציה
16:9	16:9	16:9	16:9	16:9	16:9 (תומך בתצוגות של 16:9 ושל 21:9)	יחס גובה-רוחב מובנה
5,000/3,500	5,000/3,500	4,100/2,800	4,100/2,800	4,600/3,200	4,600/3,200	תפוקת אור צבעוני (לומן) במצב רגיל / חסכוני
2,500,000:1	2,500,000:1	2,500,000:1	2,500,000:1	2,500,000:1	2,500,000:1	יחס ניגודיות
לייזר	לייזר	לייזר	לייזר	לייזר	לייזר	מקור אור
30,000 / 20,000	30,000 / 20,000	30,000 / 20,000	30,000 / 20,000 / לא רלוונטי	30,000 / 20,000	30,000 / 20,000	חיי מקור אור (שעות) רגיל / חסכוני
0.37:1 – 0.27	0.37:1 – 0.27	0.35:1 – 0.25	0.35:1 – 0.25	2.12 - 1.32	2.12 - 1.32	יחס הקרנה ביחס גובה-רוחב מובנה
130 – 65 אינץ' / יחס גובה-רוחב של 16:9 / 120 – 61 אינץ' / יחס גובה-רוחב של 16:6	130 – 65 אינץ' / יחס גובה-רוחב של 16:9 / 120 – 61 אינץ' / יחס גובה-רוחב של 16:6	150 – 60 אינץ'	150 – 60 אינץ'	310 – 31 אינץ'	310 – 31 אינץ'	גודל תמונה ניתן להרחבה (אלכסון)
דיגיטלי x1.35	דיגיטלי x1.35	דיגיטלי x1.35	דיגיטלי x1.35	אופטי x1.62	אופטי x1.62	זום
דיני ±3°	דיני ±3°	דיני ±3°	דיני ±3°	דיני ±30°	דיני ±30°	תיקון עיוות טרפז אנכי
דיני ±3°	דיני ±3°	דיני ±3°	דיני ±3°	דיני ±30°	דיני ±30°	תיקון עיוות טרפז אופקי
לא רלוונטי	לא רלוונטי	לא רלוונטי	לא רלוונטי	לא רלוונטי	לא רלוונטי	היסט עדשה
2 x 8 ואט	2 x 8 ואט	16 ואט	16 ואט	16 ואט	16 ואט	יציאת רמקול
2 x כניסת VGA, יציאת VGA, כניסת x3 HDMI, יציאת HDMI, כניסת HDBaseT, Composite, USB Type A x2, RS-232 USB Type B	2 x כניסת VGA, יציאת VGA, כניסת x3 HDMI, יציאת HDMI, כניסת HDBaseT, Composite, USB Type A x2, RS-232 USB Type B	2 x כניסת VGA, יציאת VGA, כניסת x3 HDMI, USB Type A, Composite USB x2 (5v/2A x1), RS-232C, Type B, שיקוף מסך (Miracast), LAN אלחוטי	2 x כניסת VGA, יציאת VGA, כניסת x3 HDMI, USB Type A, Composite USB x2 (5v/2A x1), RS-232C, Type B, שיקוף מסך (Miracast), LAN אלחוטי	כניסת VGA, יציאת VGA, Composite, HDMI x2, USB, USB Type A x1, RS-232C, Type B, שיקוף מסך (Miracast), LAN אלחוטי	כניסת VGA (2x), יציאת VGA, כניסת Composite, USB, HDMI x2, USB Type A (2x), Type A USB (2x), Type B RS-232C, RJ45, LAN אלחוטי, שיקוף מסך (Miracast)	קישוריות
2 x כניסת Stereo mini, יציאת Stereo mini	2 x כניסת Stereo mini, יציאת Stereo mini	3 x כניסת Stereo mini, כניסת Stereo mini למיקרופון, יציאת Stereo mini	3 x כניסת Stereo mini, כניסת Stereo mini למיקרופון, יציאת Stereo mini	2 x כניסת Stereo mini, יציאת Stereo mini	יציאת Stereo mini, כניסת Stereo mini (2x), RCA זוגי, כניסת מיקרופון	קישוריות אודיו
LAN (RJ45) ויחידת LAN אלחוטי אופציונלית	LAN (RJ45) ויחידת LAN אלחוטי אופציונלית	LAN (RJ45) וכן יחידת LAN אלחוטי	LAN (RJ45) וכן יחידת LAN אלחוטי	LAN (RJ45), יחידה אלחוטי מובנית ויחידת LAN אלחוטי אופציונלית	LAN (RJ45), יחידה אלחוטי מובנית ויחידת LAN אלחוטי אופציונלית	עבודה ברשת
Epson iProjection (Windows/Mac), אפליקציית Epson iProjection עבור iOS, Android, Chromebook, Epson Projector Management, Epson Projector Content Manager, Epson Creative Projection	Epson iProjection (Windows/Mac), אפליקציית Epson iProjection עבור iOS, Android, Chromebook, Epson Projector Management, Epson Projector Content Manager, Epson Creative Projection	Epson iProjection (Windows/Mac), אפליקציית Epson iProjection עבור iOS, Android, Chromebook, Epson Projector Management, Epson Projector Content Manager, Epson Creative Projection עבור iOS	Epson iProjection (Windows/Mac), אפליקציית Epson iProjection עבור iOS, Android, Chromebook, Epson Projector Management	Epson iProjection (Windows/Mac), אפליקציית Epson iProjection עבור iOS, Android, Chromebook, Epson Projector Content Manager, Epson Creative Projection עבור iOS	Epson Projector Management (Windows/Mac), iProjection (Windows/Mac/Chrome/iOS/Android), תצוגת USB (Windows/Mac), Projector Content Manager (Windows/Mac), Epson Creative Projection (iOS), הגדרות המסדר האלחוטי של Epson (Windows/Mac)	פתרונות התכונה של Epson
תצוגה של 16:6, ריבוי מקרנים ב-Daisy Chain, השתקת A/V, הפעלת תוכן USB עבור שילוט ללא מקור, מיזוג שוליים, תיקון עיוות Point Arc-i, פונקציית תזמון, חיפוש מקור אוטומטי, הגדרות העתקת OSD, מצב צבע DICOM, מנעול, חור לכבל אבטחה, מנעול Kensington, התקנת 360°, התקנה אופציונלית על הקיר	תצוגה של 16:6, ריבוי מקרנים ב-Daisy Chain, השתקת A/V, הפעלת תוכן USB עבור שילוט ללא מקור, מיזוג שוליים, תיקון עיוות Point Arc-i, פונקציית תזמון, חיפוש מקור אוטומטי, הגדרות העתקת OSD, מצב צבע DICOM, מנעול, חור לכבל אבטחה, מנעול Kensington, התקנת 360°, התקנה אופציונלית על הקיר	התקנה אופציונלית על הקיר, מיזוג שוליים, תצוגה של 16:6, תצוגה של 21:9, תכונות להזרמה ולשיתוף, פונקציית לשיתוף מסך (לקוח), השתקת A/V, הגדרות העתקת OSD, תיקון Quick Corner, מצגת ללא צורך במחשב, מסך מפוצל של עד 4 מקורות, חיפוש מקור אוטומטי, מנעול, חור לכבל אבטחה, מנעול Kensington, נעילת יחידת LAN אלחוטי, הגנת סיסמה, מיזוג שוליים, הפעלת תוכן, התקנה על התקרה	התקנה אופציונלית על הקיר, מיזוג שוליים, תצוגה של 16:6, תצוגה של 21:9, תכונות להזרמה ולשיתוף, פונקציית לשיתוף מסך (לקוח), השתקת A/V, הגדרות העתקת OSD, תיקון Quick Corner, מצגת ללא צורך במחשב, מסך מפוצל של עד 4 מקורות, חיפוש מקור אוטומטי, מנעול, חור לכבל אבטחה, מנעול Kensington, נעילת יחידת LAN אלחוטי, הגנת סיסמה, מיזוג שוליים, הפעלת תוכן, התקנה על התקרה	התקנה אופציונלית על הקיר, מיזוג שוליים, תצוגה של 16:6, תכונות להזרמה ולשיתוף, פונקציית לשיתוף מסך (לקוח), השתקת A/V, הגדרות העתקת OSD, תיקון Quick Corner, מצגת ללא צורך במחשב, מסך מפוצל של עד 4 מקורות, חיפוש מקור אוטומטי, מנעול, חור לכבל אבטחה, מנעול Kensington, הגנת סיסמה, הפעלת תוכן, התקנה על הרצפה ועל התקרה, התקנת מסילת תאורה	מיזוג שוליים, תצוגה של 16:6, תצוגת 21:9, ללא צורך במחשב, ידית החלקה להשתקת A/V, מחוץ תיקון עיוות טרפז אופקי, תיקון Quick Corner, ללא צורך במחשב, מסך מפוצל של עד 4 מקורות, חיפוש מקור אוטומטי, מנעול, חור לכבל אבטחה, מנעול Kensington, יחידת LAN אלחוטי, הגנת סיסמה, זרקור והפעלת תוכן, הגנת סיסמה, DICOM SIM, כולל כוסי כבל, התקנה על תושבת VESA – החלפה קלה של התקנה קודמת, אפשרות לתיק לנשיאה	תכונות נוספות
36 / 27	36 / 27	27 / 37	27 / 37	27 / 37	27 / 37	רמת רעש (דיציבלים) במצב רגיל / חסכוני
9.2	9.2	5.9	5.9	4.2	4.2	משקל (ק"ג)
458 x 210 x 375	458 x 210 x 375	356 x 395 x 133	356 x 395 x 133	325 x 299 x 90	325 x 299 x 90	מידות ללא רגליות (ר' x ע' x ג' מ"מ)
366 ואט / 262 ואט	366 ואט / 262 ואט	263 ואט / 199 ואט / לא רלוונטי	263 ואט / 199 ואט / לא רלוונטי	260 ואט / 191 ואט	260 ואט / 191 ואט	צריכת אנרגיה במצב רגיל / חסכוני
0.5 ואט	0.5 ואט	0.5 ואט	0.5 ואט	0.5 ואט	0.5 ואט	צריכת אנרגיה בהמתנה, תקשורת כבויה
כן	כן	לא רלוונטי	לא רלוונטי	לא רלוונטי	לא רלוונטי	מאושר על ידי TCO
לא רלוונטי	לא רלוונטי	לא רלוונטי	לא רלוונטי	לא רלוונטי	לא רלוונטי	כולל עדשות סטנדרטיות שניתנות להחלפה
5 שנים / 12,000 שעות	5 שנים / 12,000 שעות	5 שנים / 12,000 שעות	5 שנים / 12,000 שעות	5 שנים / 12,000 שעות	5 שנים / 12,000 שעות	אחריות



ELPPW20



ELPPW10

דגם
תצוגות מותאמות
מקלט
כניסות
תואם למצלמות המסמכים של Epson
התחברות דרך תשתית רשת
קצב פריימים (מרבי)
מספר המקורות שניתן להציג במקביל
המספר המרבי של המקורות שניתן לחבר במקביל (כולל משדרים)
מספר המשדרים שכוללים
שיתוף מסך (Miracast R2)
הפעלה אוטומטית בתצוגה
יציאת וידאו
יציאת אודיו
רמת רעש
מערך המשדר כלול
אחריות
משדרים
רזולוציה מרבית שנתמכת
מערכות הפעלה תואמות
יציאות של מכשיר המקור
אפליקציית Epson Wireless Presentation (במערכות Windows ו-Mac)
סוג החיבור – משדר
טווח מרבי
פרוטוקולים לשידור רשת אלחוטי
ערוץ Wi-Fi לפי בחירת המשתמש
אפשרויות רחב פס של המשדר לפי בחירת המשתמש
שיטות צימוד
קל לחטא את המשדרים
אחריות
אבטחה
אימות
הצפנה של השידור
דרישות האפליקציה של המשדר – התקנה
דרישות האפליקציה של המשדר – הרשאות מנהל
אבטחת המשדר
iProjection
סוג החיבור
מערכות הפעלה של מכשיר המקור (iProjection)
תאימות לפונקציית מנחה
תוכנה
iProjection
אפליקציית Epson Wireless Presentation (במערכות Windows ו-Mac)
אפשרויות
משדרים נוספים
מה כלול באריזה

כל תצוגות ה-HDMI	EB-L265F, EB-L260F, EB-L210SF, EB-L210SW, EB-L210W, EB-L635SU, EB-L630SU, EB-L630U, EB-L530U, EB-L520U, EB-760Wi, EB-760W, EB-L735U, EB-L730U, EB-L720U, EB-1485Fi וכן EB-775F, EB-770Fi, EB-770F
קני	קני
קני (RJ45)	תלוי בתצוגה
18 fps	18 fps
1 ל-4	1 ל-4
6	6
2	2
קני	קני – תלוי בתצוגה
קני (CEC)	קני (CEC)
HDMI (CEC, HDCP2.3, 1080p)	HDMI (CEC, HDCP2.3, 1080p)
Stereo mini	Stereo mini
ללא מאוורר	ללא מאוורר
קני (תכולה: 6)	קני (תכולה: 6)
3 שנים	3 שנים
(1920x1200) WUXGA	(1920x1200) WUXGA
Windows 8.1 ומעלה, macOS 10.13-11.0	Windows 8.1 ומעלה, macOS 10.13-11.0
USB-C, USB-A	USB-C, USB-A
מובנה במשדרים	מובנה במשדרים
חיבור Wi-Fi עמית-לעמית	חיבור Wi-Fi עמית-לעמית
10 מ'	10 מ'
(802.11a/b/g/n/ac) WiFi 5	(802.11a/b/g/n/ac) WiFi 5
קני	קני
איכות גבוהה (25Mbps), איכות רגילה (15Mbps), איכות נמוכה (7Mbps)	איכות גבוהה (25Mbps), איכות רגילה (15Mbps), איכות נמוכה (7Mbps)
דרך המחשב באמצעות Configuration Tool או באמצעות חיבור בין המשדר למקלט למשך שלוש דקות בערך	דרך המחשב באמצעות Configuration Tool או באמצעות חיבור בין המשדר למקלט למשך שלוש דקות בערך
קני	קני
3 שנים	3 שנים
WPA2-Personal: Simple AP תשתית: WPA2/WPA3-Enterprise, WPA2/WPA3-Personal	WPA2-Personal: Simple AP תשתית: WPA2/WPA3-Enterprise, WPA2/WPA3-Personal
לא (האפליקציה מופעלת ישירות מהמשדר)	לא (האפליקציה מופעלת ישירות מהמשדר)
לא	לא
אחסון המשדר הוא לקריאה בלבד	אחסון המשדר הוא לקריאה בלבד
דרך רשת של תשתית או חיבור פשוט (חיבור Wi-Fi ישיר)	דרך רשת של תשתית או חיבור פשוט (חיבור Wi-Fi ישיר)
Chromebook, Android, iOS, MacOS, Windows	Chromebook, Android, iOS, MacOS, Windows
קני	קני
ניתן להוריד מהאתר של Epson (Windows/Mac) או מחנות האפליקציות הרלוונטיות (Android, iOS, Chromebook)	ניתן להוריד מהאתר של Epson (Windows/Mac) או מחנות האפליקציות הרלוונטיות (Android, iOS, Chromebook)
מובנה במשדרים	מובנה במשדרים
ELPWT01 – משדר אלחוטי	ELPWT01 – משדר אלחוטי
2x משדר אלחוטי (ELPWT01), מתקן למשדר אלחוטי, מתקן HDMI (1.8 מ'), מדריך למשתמש, מדריך לבטיחות ולתמיכה, מדריך להתחלה מהירה, מידע על תאימות רגולטורית, מקלט אלחוטי (ELPBU01), מתאם חשמל AC למקלט האלחוטי, שלט למקלט האלחוטי, בטריית לשלט, מחזיק למתאם חשמל AC, יחידת חיבור לקיר למקלט האלחוטי	2x משדר אלחוטי (ELPWT01), מתקן למשדר אלחוטי, יחידת LAN אלחוטי (ELPAP11), מדריך למשתמש, מדריך לבטיחות ולתמיכה, מדריך להתחלה מהירה, מידע על תאימות רגולטורית

Better Products for a Better Future™



1 2001 עד 2020, 500 לומן ומעלה, לא כולל טלוויזיות ללא מסך, לפי Worldwide Analyzer – Quarterly Projector Market Insights – Futuresource Consulting הרבעון הרביעי לשנת 2020.

2 העבודה ברשת אינה זמינה בכל המוצרים. לפרטים, יש לבדוק את מפרטי המוצר.

3 בהירות הצבעים (תפוקת אור צבעוני) במצב הבהיר ביותר, נמדדה על-ידי מעבדת צד שלישי על-פי DMS 15.4. בהירות הצבעים תשתנה בהתאם לאופן השימוש. מקרני 3LCD של Epson הנמכרים ביותר מול מקרני DLP בעלי שבב יחיד הנמכרים ביותר, מבוסס על מחקר נתוני מכירות של NPD לתקופה מאוקטובר 2019 עד ספטמבר 2020.

4 Epson קיבלה אישור TCO למכשירים נבחרים ממשפחת המקרנים שלה. TCO Certified הוא אישור הקיימות המקיף ביותר בעולם עבור מוצרי IT, אשר חייבים לעמוד באמות מידה למחזור חיים עבור קיימות חברתית וסביבתית. לקבלת מידע נוסף, בקרו בכתובת <https://tcocertified.com>

Epson.co.il

רחוב הבונים 2
רמת גן 52522

Epson
אפסון ישראל
תמיכה:
leveloneil@epson.eu
מספר טלפון "קו חם": 03-6144300
www.epson.co.il/contactus

EPSON®

סימנים מסחריים וסימני מסחר רשומים שייכים לחברת Seiko Epson Corporation או לבעליהם בהתאמה. פרטי המוצרים עשויים להשתנות ללא הודעה מראש.

A15473_Business_Display_Solutions_1HE-IL_03/23